



Wim Verhuur

VERHUUR LOCATION RENTAL



CATALOGUS

2026

Voor de professional

Voorwoord

Met trots presenteren wij je de nieuwe catalogus 2026 van Wim Verhuur, specifiek voor professionelen. Ook dit jaar stellen wij opnieuw een zorgvuldig samengesteld assortiment voor, met bijzondere aandacht voor duurzaamheid en innovatie.

De ambitie van Wim Verhuur is en blijft om niet het grootste, maar wel het beste verhuurbedrijf van België te zijn. Wij geloven dat dit niet enkel draait om het aanbieden van een breed gamma, maar vooral om het ontzorgen van onze klanten van A tot Z. Of het nu gaat om het huren of aankopen van machines, opleidingen via onze Academy, of het aanbieden van ruimte voor ondernemers binnen Martal Bedrijvencentrum: wij staan klaar om elke klant te ondersteunen, stap voor stap.

Duurzaamheid als drijvende kracht

De bouwsector staat voor grote uitdagingen. Efficiënter, schoner en veiliger werken wordt steeds belangrijker. Daarom zetten wij in 2026 meer dan ooit in op elektrische en hybride machines, batterijoplossingen en duurzame toebehoren. Deze investeringen maken het mogelijk om emissies en geluidsoverlast te beperken, zonder in te boeten aan kracht en betrouwbaarheid.

Daarnaast spelen ook digitalisering en slimme technologie een steeds grotere rol. Van digitale oplossingen die het gebruik van machines vereenvoudigen tot tools die veiligheid verhogen: wij investeren in systemen die jou helpen sneller en efficiënter te werken, met oog voor mens en milieu.

Een catalogus vol innovaties

In deze nieuwe catalogus vind je niet alleen de vertrouwde toppers uit ons gamma, maar ook tal van nieuwigheden:

- Elektrische wieldumper
- Elektrische betonpolierders
- Elektrische motoculteur
- Heavy Use-toebehoren voor kranen
- ...

Elk jaar vernieuwen wij een belangrijk deel van onze vloot zodat jij verzekerd bent van het modernste, veiligste en duurzaamste materieel. Zo ondersteunen wij jouw projecten met de machines die het verschil maken.

De kracht van Wim Groep

Wim Verhuur maakt deel uit van een groter geheel: Wim Groep. Samen met onze zusterbedrijven bieden wij een totaalpakket waarin verhuur, verkoop, opleiding en huisvesting elkaar versterken:

Wim Verhuur Academy: praktijkgerichte opleidingen en certificeringen die jou en je medewerkers klaarstomen voor de uitdagingen van vandaag en morgen.

Trackstore: tweedehandsmachines uit onze vloot die zorgvuldig worden nagekeken en een tweede leven krijgen – een duurzame keuze met een uitstekende prijs-kwaliteitverhouding.

Novobric & Martal Bedrijvencentrum: duurzame en goed gelegen kmo-units die bedrijven uit de bouwsector samenbrengen. Hier creëren we een netwerk

waar samenwerking en efficiëntie centraal staan.

Onder het motto 'Verbinden, Versterken, Vooruitgaan' willen we bedrijven en professionals uit onze sector dichter bij elkaar brengen, zodat we samen sterker staan in een snel veranderende wereld.

Samen naar een duurzame toekomst

Bij Wim Verhuur zijn we ervan overtuigd dat innovatie en duurzaamheid hand in hand gaan met service, betrouwbaarheid en vakmanschap. Wij willen je niet alleen het beste materieel aanbieden, maar je ook begeleiden met kennis, opleidingen en oplossingen die je projecten naar een hoger niveau tillen.

Wij nodigen je uit om deze catalogus te ontdekken en hopen dat hij je inspireert om in 2026 nog veiliger, slimmer en groener te werken.

Met dank voor je vertrouwen en met veel enthousiasme kijken wij samen met jou uit naar een toekomst vol sterke projecten en duurzame samenwerkingen.

Het team van Wim Verhuur



Inhoudsopgave

Bouw



P. 8

Beton- & vloerbewerking

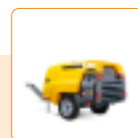

P. 21

Compressoren & perslucht-gereedschap

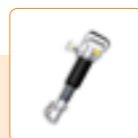

P. 22

Toebehoren compressoren & perslucht



P. 24

Elektrische machines



P. 32

Hijs-, hef- & stutwerken



P. 41

Reiniging, ontvochtiging & verwarming

Bouw

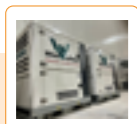

P. 48

Pompen, stroomgroepen & battery packs



P. 52

Lichtmasten & werfinrichting



P. 57

Beveiliging

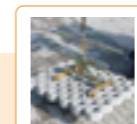

P. 58

Boordsteentangen, klinkerwerk & toebehoren



P. 63

Extra



P. 64

Aanhangwagens

Werken op hoogte



P. 67

Ladders & stellingen



P. 68

Schaarliften

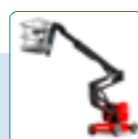

P. 72

Hoogtewerkers



P. 91

Vorklifton

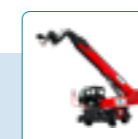

P. 94

Verreikers

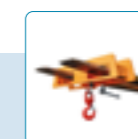

P. 98

Toebehoren & werkkooien verreiker en vorklift

Grondverzet



P. 103

Graafmachines

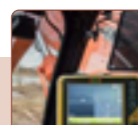

P. 107

2D-3D-sturing



P. 108

Tools graafmachines



P. 114

Tools graafmachines Heavy Use



P. 118

Laders



P. 121

Toebehoren laders

Grondverzet



P. 124

Dumpers



P. 126

Verdichting

Tuin



P. 130

Boom- & struikonderhoud



P. 134

Gras- & gazononderhoud

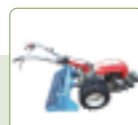

P. 137

Grondbewerking

Algemeen



P. 142

Verhuurinformatie & transporttarieven



P. 145

Machinebreuk-regeling



P. 146

Waarom Wim Verhuur



P. 148

Wim Verhuur Academy

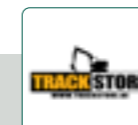

P. 150

Trackstore



P. 152

Alfabetische inhoud

GRATIS WERFBORDEN TE VERKRIJGEN

Veiligheid eerst

Verboden de bouwplaats te betreden

Fortsesteenweg 44
2860 Sint-Katelijne-Waver
015 63 63 63
www.wimverhuur.be



- > Handleidingen met veiligheidsvoorschriften en gebruiksaanwijzingen beschikbaar
- > Onze toestellen voldoen aan alle verplichte periodieke controles die door onafhankelijke keuringsorganisaties uitgevoerd worden
- > Onze machines voldoen allemaal aan de CE-normen
- > Preventief onderhoud door ervaren technici



Persoonlijke beschermingsmiddelen

Per toestel wordt er aangeduid welke persoonlijke beschermingsmiddelen verplicht zijn. Deze persoonlijke beschermingsmiddelen zijn bij ons te koop.



Draag werkhandschoenen



Draag veiligheidsschoenen met slipvrije zolen en stalen tippen



Draag een veiligheidshelm



Draag een veiligheidsbril



Draag gehoorbescherming



Draag een stofmasker



Veiligheidsharnas verplicht



Opgelet: laserstraal

Benodigd vervoersmiddel

Per toestel wordt het type vervoer dat nodig is aangeduid. Spanriemen om toestellen veilig vast te maken, zijn bij ons te koop.



Vrachtwagen



Stationwagen



Trekhaak



Aanhangwagen*



Handling vereist**

Geen symbool = personenwagen

* 50% korting op de huur van aanhangwagens voor vervoer van gehuurde machines!

** Voor deze producten wordt een extra handling-kost bovenop de gebruikelijke transportkosten gerekend : € 25 voor levering en € 25 voor ophaling.

Bouw



Beton- & vloerbewerking

Doorslijper



- > Wateraansluiting Gardena
- > Inclusief diamantschijven voor asfalt, beton of metaal naar gelang het type werk
- > Supplement: Aspen 2-takt



Zaagdiepte	Brandstof	Slijtage/0,5 mm	Dag	Week	Week/4W
14 cm	Accu	€ 45	€ 50	€ 150	€ 115
14 cm	Aspen 2-takt	€ 45	€ 40	€ 120	€ 90

ECO

Betonvloerzaagmachine



- > Hydraulische voortgang
- > Inclusief diamantschijven voor asfalt of beton naar gelang het type werk
- > Wateraansluiting Geka
- > Incl. koffer met 2 schijven: start steeds met schijf 600 mm, daarna die van 750 mm



Motor	Brandstof	Zaagdiepte	Slijtage/0,5 mm	Dag	Week	Week/4W
20 pk	Benzine	20 cm	€ 85	€ 90	€ 270	€ 205
16 A-380 V	Elektrisch	20 cm	€ 85	€ 90	€ 270	€ 205
35 pk	Diesel	30 cm	€ 120	€ 210	€ 630	€ 475

ECO

Vloerfreesmachine



- > Met Widea messen
- > Aansluiting voor industriële stofzuiger
- > Supplement:
 - Industriële stofzuiger S26 (zie pg. 11)



Werkbreedte	Type	Vermogen	Slijtage/dag	Dag	Week	Week/4W
21,5 cm	230 V	1,8 kW	€ 55	€ 45	€ 135	€ 105
25 cm	Benzine	13 pk	€ 55	€ 70	€ 210	€ 160

ECO

Vloerschaafmachine

350 mm Heavy Use



- > Werkbreedte: 350 mm
- > Afstand tot muur: 107 mm
- > Gewicht: 307 kg
- > Max. zaagdiepte: 25 mm
- > Stroom: 380 V 32A
- > Vermogen: 15 kW
- > Toepasbaar op beton, asfalt, natuursteen en kunstharvloer
- > Slijtage: € 108/0,5 mm
- > Supplement:
 - Industriële stofzuiger T7500 Heavy Use (zie pg. 11)
 - Breekhamer Heavy Use (zie pg. 11)



Dag	Week	Week/4W
€ 385	€ 1540	€ 1155

Beton- & vloerbewerking

Vloerfreesmachine

300 mm Heavy Use



- > Werkbreedte: 300 mm
- > Afstand tot muur: 90 mm
- > Gewicht: 140-180 kg
- > Stroom: 380 V 16A
- > Toepasbaar op beton, asfalt, staal, natuursteen en kunstharvloeren
- > Slijtage diamant bij verwijderen beton: € 70/dag
- > Slijtage diamant bij verwijderen coatings en harde vloer: € 110/dag
- > Supplement:
 - Industriële stofzuiger T7500 Heavy Use (zie pg. 11)



Dag	Week	Week/4W
€ 250	€ 1000	€ 750

Vloerverwarmingsfrees



- > Spanning:
 - 2,2 kW: 1 x 230 V
 - 3,0 kW: 3 x 380 V
- > Breedte freesblad: 16-17 mm
- > Max. diameter freesblad: 125 mm
- > Toepasbaar op beton, chape, en fermacell
- > Type 3 kW specifiek voor beton
- > Aankoop schijf: € 105
 - Fermacell: 14, 16 en 17 mm
 - Andere: 16 en 17 mm
- > Supplement:
 - Industriële stofzuiger S26 Heavy Use (zie pg. 11)



Vermogen	Gewicht	Dag	Week	Week/4W
2,2 kW	47 kg	€ 60	€ 180	€ 135
3 kW	52 kg	€ 90	€ 270	€ 205

Kogelstraalmachine

Heavy Use



- > Werkbreedte: 210 mm
- > Gewicht: 45 kg
- > Stroom: 230 V
- > Toepasbaar op beton, asfalt, staal
- > Supplement kogels: € 65/zak (25 kg)
- > Supplement:
 - Industriële stofzuiger S26 Heavy Use (zie pg. 11)
 - Industriële stofzuiger S36 Heavy Use (zie pg. 11)



Omschrijving	Dag	Week	Week/4W
Kogelstraalmachine 21 cm	€ 150	€ 600	€ 450
Kogelstraalmachine 27 cm	€ 300	€ 1200	€ 900
Magneetwagen	€ 35	€ 140	€ 105

NIEUW

Beton- & vloerbewerking

Bouchardeermachine

Op perslucht



- > Voor type vloeren:
 - Beton, uitgezonderd gepolierde beton
 - Epoxy
- > Afmetingen: 95 x 35 x 95 cm
- > Supplement:
 - Compressor 2,6 m³
 - Luchtdarm
 - **Lijnsmeerder verplicht** (zie pg. 22)



Werkbreedte	Gewicht	Slijtage	Dag	Week	Week/4W
350 mm	47 kg	€ 35/ dag	€ 75	€ 225	€ 170

NIEUW

Beton- & vloerbewerking

Industriële stofzuiger

Heavy Use



- > Voor vloerbewerkingsmachines
- > Enkel gebruiken in droge omstandigheden
- > Supplement:
 - Stofzakken: € 2,5/zak



Type	Vermogen	Dag	Week	Week/4W
S26	2 x 1260 W	€ 75	€ 225	€ 170
S36	3 x 1260 W	€ 90	€ 360	€ 270
T7500	5500W 380 V 16 A	€ 150	€ 600	€ 450

Breekhamer

Lange steel - Heavy Use



- > Voor het verwijderen van betonsneden na het werken met een betonschaafmachine
- > Luchtdruk: 6-8 bar
- > Supplement:
 - Compressor 2,6 m³ (zie pg. 21)
 - **Lijnsmeerder verplicht** (zie pg. 22)
 - Slijtage beitel: € 9/stuk



Gewicht	Lengte	Dag	Week	Week/4W
6,2 kg	125 cm	€ 35	€ 140	€ 105

Vloerschuurmachine

Heavy Use



- > Toepasbaar op beton, asfalt, natuursteen, marmer, graniet, terazzo, kunstharvloer
- > Supplement:
 - Industriële stofzuiger (zie pg. 11):
 - S26 stofzuiger
 - S36 stofzuiger
 - T7500 stofzuiger
 - Slijtage:
 - Diamantblokken: € 70/0,5 mm
 - Slijtage Resinpad: € 70/0,5 mm
 - Specifieke diamantblokken voor zware werkzaamheden: prijs op aanvraag



Werkbreedte	Stroom	Vermogen	Gewicht	Dag	Week	Week/4W
330 mm	230 V	1,5 kW	70 kg	€ 100	€ 300	€ 225
500 mm	230 V	4 kW	170 kg	€ 180	€ 720	€ 540
650 mm	380 V 16 A	7,5 kW	320 kg	€ 265	€ 1060	€ 795

Vloerslijpmachine

Met stofafzuiging 125 mm



- > 230 V
- > Voor het bewerken van kanten na werkzaamheden met een vloerschuurmachine
- > Supplement:
 - Slijtage Resinpad of diamantblokken: € 20/0,5 mm



Type	Dag	Week	Week/4W
1400 W/schijf 125 mm	€ 30	€ 90	€ 68

Beton- en vloerrenovatie

Onze service & expertise

✓ Kosten- en tijdbesparend

✓ Snel en efficiënt

✓ Nieuwe stijl, nieuwe look



Door onze doorgedreven trainingen in vloerbewerking beschikken we over de nodige expertise om je de juiste service te bieden in de zoektocht naar de juiste machine.

In overleg bespreken we het gewenste resultaat en adviseren we je in de keuze van toestel en diamantblokken. Zo voorkom je uitzonderlijk hoge slijtages en tegenvallende resultaten.

Meer weten? Contacteer ons: info@wimverhuur.be

Beton- & vloerbewerking

Tapijstripper/vloerstripper

230 V - Accu



- > Aankoop messen standaard:
 - 210 mm: € 9/stuk
 - 330 mm: € 15/stuk
 - V-mes: € 23/stuk
- > Aankoop messen voor zitmodel/Heavy Use klein
 - 150 mm plat: € 45/stuk
 - 250 mm plat: € 50/stuk
 - 350 mm plat: € 75/stuk
 - 150 mm Heavy duty (33 mm dik): € 140/stuk
 - 250 mm V-mes: € 65/stuk
 - 350 mm V-mes: € 80/stuk
 - Beitel 50 mm: € 180/stuk
 - Beitel 100 mm: € 250/stuk
 - Parketmes 6,5 mm: € 248,5/stuk



Type	Aandrijving wielen	Gewicht	Dag	Week	Week/4W
210 mm	nee	35 kg	€ 40	€ 120	€ 90
330 mm	ja	132 kg	€ 90	€ 270	€ 205
Tapijstripper Heavy Use klein	ja	180 kg	€ 150	€ 600	€ 450
Tapijstripper Heavy Use zitmodel	ja	1180 kg	€ 340	€ 1360	€ 1020

Chapepomp



- > Machine voor het mengen en verpompen van chape
- > Standaard meegegeven:
 - 20 m opvoerslang
 - Uitwerppot
- > Aangedreven door dieselmotor 33 kW
- > Pompcapaciteit: 4 m³/u
- > Maximale horizontale afstand: 180 m
- > Pomphoogte: tot 30 verdiepingen
- > Totale inhoud ketel: 260 l
- > Invulhoogte: 90 cm (met trechter)
- > Gewicht: 1542 kg
- > Hogedrukreiniger wordt standaard meegegeven om het toestel grondig te reinigen
- > Supplement:
 - Extra opvoerslang 20 m
- > **Steeds uitkuisen met kuisbal na gebruik**
- > **Enkel afhaling**



Type	Dag	Week	Week/4W
Chapepomp + 20 m opvoerslang + uitwerppot	€ 260	€ 1040	€ 780
Extra opvoerslang 20 m	€ 25	€ 75	€ 60

Beton- & vloerbewerking

Diamantboormachine

Tot 110 mm-met of zonder statief



- > Maximale boordiepte: 400 mm
- > Inbegrepen:
 - Statief (op aanvraag)
 - Sleutels
 - Koffer
 - Wateraansluiting Gardena
 - Verlengstuk 40 cm (op aanvraag)
- > Supplement:
 - Slaganker M12 om statief te vergrendelen
 - Plug: € 2,5/stuk
 - Bout: € 1/stuk
 - Slijtage: zie pg. 15



Type	Dag	Week	Week/4W
230 V 2200 W	€ 40	€ 120	€ 90
Accu 1400 W	€ 45	€ 135	€ 105

Diamantboormachine

Tot 400 mm -met statief



- > Maximale boordiepte: 400 mm
- > Inbegrepen:
 - Statief
 - Sleutels
 - Wateraansluiting Gardena
 - Verlengstuk 40 cm (op aanvraag)
- > Supplement:
 - Slaganker M12 om statief te vergrendelen
 - Plug: € 2,5/stuk
 - Bout: € 1/stuk
 - Slijtage: zie pg. 15



Dag	Week	Week/4W
€ 80	€ 240	€ 180

Watertank



- > Voor het koelen van diamantzagen en boren
- > Manuele watertank te vullen aan waterleiding (onder druk)
- > Slang: 3 m met Gardena koppeling
- > Capaciteit batterij: +- 2,5 u



Omschrijving	Dag	Week	Week/4W
Watertank manueel	€ 15	€ 45	€ 35
Watertank met pomp (op accu)	€ 15	€ 45	€ 35

Beton- & vloerbewerking

Slijtagetabel diamantboren

- > Minimale slijtage van 0.5 mm wordt altijd aangerekend
- > Nieuwe boren aankopen ook mogelijk
- > **Totale kostprijs = huur diamantboor + minimaal 1 slijtage (0,5 mm)**



Slijtage natboor	Kostprijs/0,5 mm
18 mm	€ 20
20 mm	€ 20
22 mm	€ 20
24 mm	€ 20
26 mm	€ 20
28 mm	€ 20
31 mm	€ 20
36 mm	€ 25
41 mm	€ 25
46 mm	€ 25
51 mm	€ 25
56 mm	€ 30
61 mm	€ 30
66 mm	€ 30
71 mm	€ 35
76 mm	€ 35
81 mm	€ 40
86 mm	€ 40
91 mm	€ 40
96 mm	€ 45
101 mm	€ 45
111 mm	€ 50
121 mm	€ 55
126 mm	€ 55
131 mm	€ 60
141 mm	€ 65
151 mm	€ 70
161 mm	€ 75
171 mm	€ 80
181 mm	€ 85
201 mm	€ 90
220 mm	€ 100
250 mm	€ 130
275 mm	€ 145
300 mm	€ 160
350 mm	€ 175
400 mm	€ 190

Slijtage droogboor	Kostprijs/0,5 mm
32 mm	€ 15
42 mm	€ 15
52 mm	€ 15
62 mm	€ 15
72 mm	€ 20
82 mm	€ 20
92 mm	€ 25
102 mm	€ 25
112 mm	€ 25
122 mm	€ 25
132 mm	€ 25
142 mm	€ 30
152 mm	€ 30
162 mm	€ 30

OPGELET

Reken steeds de prijs van de slijtage mee in de totale kostprijs!



Nieuwe boren kunnen bij ons aangekocht worden!

Beton- & vloerbewerking

Woodboy



- > Werkbreedte: 35 cm
- > Gewicht: 32 kg
- > Rotatiesnelheid: 150 tpm
- > Vermogen: 230 V-1000 W
- > Supplementen:
 - Tussenpad: € 3,5/stuk
 - Dubbelzijdige schuurplaat K40: € 8/stuk
 - Schuurplaat K80/K100/K120/K150/K180/K220: € 4,4/stuk
 - Boenplaat: € 9,5/stuk
 - Slijtage borstel: € 20/cm
 - Aankoop borstel: € 60/stuk



Dag	Week	Week/4W
€ 35	€ 105	€ 80

Parketbandschuurmachine



- > Werkbreedte: 20 cm
- > Gewicht: 44 kg
- > Rotatiesnelheid: 3300 tpm
- > Vermogen: 230 V-1500 W
- > Supplementen:
 - Papierstofzak: € 5/stuk
 - Schuurbanden K24/K40/K80/K120: € 4,1/stuk



Dag	Week	Week/4W
€ 60	€ 180	€ 135

Betonmolen

230 V



Capaciteit	Breedte	Dag	Week	Week/4W
180 l	70 cm	€ 30	€ 60	€ 45
350 l	95 cm	€ 40	€ 120	€ 90

Beton- & vloerbewerking

Betonstortkubel



Type	Gewicht	Dag	Week	Week/4W
Voor kraan 500 l	220 kg	€ 60	€ 180	€ 135
Voor kraan 1000 l	320 kg	€ 80	€ 240	€ 180
Voor kraan 2000 l	620 kg	€ 120	€ 360	€ 270
Voor palletvork 500 l	165 kg	€ 60	€ 180	€ 135

NIEUW



Parketkantenschuurmachine



- > Werkbreedte: 17,50 cm
- > Gewicht: 15 kg
- > Rotatiesnelheid: 3000 tpm
- > Vermogen: 230V-1250 W
- > Met stofafzuiging
- > Supplementen:
 - Papierstofzak: € 5/stuk
 - Schuurplaat K24/K40/K80/K120: € 1,9/stuk



Dag	Week	Week/4W
€ 25	€ 75	€ 55

Menger

230 V



Type	Dag	Week	Week/4W
Handmenger 1200 W	€ 18	€ 54	€ 41
Lijmmenger 50 l	€ 20	€ 60	€ 50
Dwangmenger 120 l	€ 45	€ 135	€ 105

Tegelsnijder

Manueel



- > Voor het snijden van keramische tegels
- > Max. snijlengte: 60 cm
- > Max. dikte harde vloer: 5 mm
- > Max. dikte zachte vloer: 19 mm

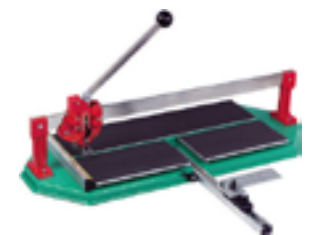

Dag	Week	Week/4W
€ 15	€ 45	€ 35

Bouw

Bouw

Beton- & vloerbewerking

Vloerzaagtafel

Voor tegels



- > Vermogen: 230 V-2,2 kW
- > Met waterkoeling
- > **Bij bestelling steeds het juiste type tegel doorgeven** (graniet, marmer, Belgische blauwsteen, keramische tegel, etc.)



Max. zaaglengte	Transport afmetingen	Max. zaagdiepte	Max. tegeldiagonaal	Slijtage/dag	Dag	Week	Week/4W
60 cm	133 x 80 x 81 cm	1 cm	42 x 42 cm	€ 15	€ 30	€ 90	€ 70
90 cm	160 x 80 x 81 cm	4 cm	62 x 62 cm	€ 40	€ 40	€ 120	€ 90
120 cm	195 x 80 x 81 cm	4 cm	82 x 82 cm	€ 40	€ 50	€ 150	€ 120

Beton- & vloerbewerking

Betonblokkenzaagtafel

Voor betonblokken en bakstenen - intensief gebruik met waterkoeling - 380 V 32 A



Max. zaagdiepte	Max. zaaglengte	Transport afmetingen	Slijtage/0,5 mm	Dag	Week	Week/4W
26,50 cm	70 cm	96 x 160 x 135 cm	€ 85	€ 60	€ 180	€ 135
42,50 cm	96 cm	110 x 150 x 180 cm	€ 160	€ 80	€ 240	€ 180

Steenzaagtafel

Voor steen, dakpannen, beton en klinkers



- > Vermogen: 230 V-2,2 kW
- > Met waterkoeling



Max. zaaglengte	Transport afmeting	Max. zaagdiepte	Slijtage	Dag	Week	Week/ 4W
34 cm compact	80 x 45 x 70 cm	11 cm	€ 40/ 0,5 mm	€ 30	€ 90	€ 70
76 cm	115 x 62 x 70 cm	11 cm	€ 40/ 0,5 mm	€ 35	€ 105	€ 80
75 cm	120 x 80 x 103 cm	17 cm	€ 50/ 0,5 mm	€ 50	€ 150	€ 115

Steenzaagtafel

Met ingebouwde stofafzuiging



- > 230 V - 20 A
- > **Toestel moet altijd droog gebruikt worden!**



Max. zaaglengte	Transport afmeting	Max. zaagdiepte	Slijtage	Dag	Week	Week/ 4W
60 cm	109 x 81 x 102 cm	14 cm	€ 40/ 0,5 mm	€ 60	€ 180	€ 135

Lintzaag

Voor cellenbeton en argex -230 V



Max. zaagdiepte	Transport afmetingen	Dag	Week	Week/4W
40 cm	104 x 104 x 193 cm	€ 60	€ 180	€ 135

Beton- & vloerbewerking

Betonpolierder



- > Keuze uit benzine of accu
- > Voor- en afwerkbladen zijn in de prijs inbegrepen.
- > Accu-machine:
 - Vermogen: 60 cm: 1,2 kW
90 cm: 2 kW
 - Autonomie: 90-180 min
 - Standaard wordt een 2de batterij meegeleverd zodat je altijd kan verder werken.
 - Oplaadtijd batterij: 180 min



Diameter	Gewicht	Dag	Week	Week/4W
60 cm	74 kg	€ 80	€ 240	€ 180
60 cm accu	69 kg	€ 150	€ 450	€ 340
90 cm	82 kg	€ 80	€ 240	€ 180
90 cm accu	90 kg	€ 150	€ 450	€ 340
120 cm	92 kg	€ 80	€ 240	€ 180

Bouw

NIEUW

NIEUW

Trilbalk



- > Breedte: 2 m
- > Brandstof: benzine



Dag	Week	Week/4W
€ 40	€ 120	€ 90

Compressoren & persluchtgereedschap

Compressor elektrisch

230 V



- > Supplement:
 - Luchtdarm 8 mm (zie pg. 22)



Debiet	Dag	Week	Week/4W
218 l/min	€ 20	€ 60	€ 45
350 l/min	€ 25	€ 75	€ 60

Bouw

Sponsmachine

BERTA



- > Reinigt vloeren na het invoegen
- > Vermogen: 230 V-1500 W
- > Supplement:
 - Aankoop spons: € 85/stuk



Dag	Week	Week/4W
€ 45	€ 135	€ 105

Trilnaald



Lengte	Diameter	Dag	Week	Week/4W
3 m elektrisch	38 mm	€ 20	€ 60	€ 45
3 m rugmotor benzine	45 mm	€ 50	€ 150	€ 115
5 m elektrisch	58 mm	€ 25	€ 75	€ 60

Compressor

Diesel



- > Op aanvraag: vonkenvanger (enkel bij 4,5 m³ of 8 m³)
 - € 10/dag
 - € 30/week
 - € 22,5/week/4W
- > Supplement:
 - Luchtdarm 19 mm (zie pg. 22)



Debiet	Max. druk	Gewicht	Dag	Week	Week/4W
2,6 m ³ /min	8 bar	580 kg	€ 70	€ 245	€ 185
4,3 m ³ /min	8 bar	736 kg	€ 80	€ 280	€ 210
4,5 m ³ /min met ingebouwde nakoeler en waterafscheider	8 bar	1020 kg	€ 100	€ 350	€ 265
8 m ³ /min met ingebouwde nakoeler en waterafscheider	10 bar	1580 kg	€ 125	€ 440	€ 330

21

20

Toebehoren compressoren & persluchtgereedschap

Luchtdarmen



Diameter	Lengte	Dag	Week	Week/4W
8 mm	10 m	€ 3	€ 9	€ 7
19 mm	15 m	€ 7	€ 21	€ 16

Voegbreekhamer



- > Gewicht: 1,5 kg
- > Toebehoren:
 - Compressor 2,6 m³/min (zie pg. 21)
- > Supplement:
 - Beitel: € 7/ stuk



Dag	Week	Week/4W
€ 12	€ 36	€ 27

Blaaspijp



- > Toebehoren:
 - Compressor 2,6 m³/min (zie pg. 21)



Dag	Week	Week/4W
€ 10	€ 30	€ 25

Breekhamer

Op perslucht



- > 14 kg model geschikt voor langdurige en intensieve werken
- > Toebehoren:
 - Compressor 2,6 m³/min
 - Compressor 4,3 m³/min (bij gebruik van 2 breekhamers)



- > Supplementen:
 - Puntbeitel: € 7/stuk
 - Platte beitel: € 7/stuk
 - Spade: € 9/stuk
 - **Lijnsmeerder verplicht bij alle breekhamers**



Gewicht	Dag	Week	Week/4W
9 kg	€ 20	€ 60	€ 45
14 kg	€ 25	€ 75	€ 55
20 kg	€ 30	€ 90	€ 65

Lijnsmeerder



- > Functie
 - Afscheiden van water
 - Toevoegen olie



Aansluiting	Dag	Week	Week/4W
3/4"	€ 10	€ 30	€ 25

Toebehoren compressoren & persluchtgereedschap

Nagelpistool



- > Nagels verkrijgbaar verkrijgbaar in verschillende afmetingen
- > Supplement: compressor 218 l/min



Type	Dag	Week	Week/4W
Zonder kop	€ 20	€ 60	€ 45
Met kop	€ 20	€ 60	€ 45

Nietpistool



- > Nieten verkrijgbaar in verschillende afmetingen
- > Supplement:
 - Compressor 218 l/min (zie pg. 21)



Dag	Week	Week/4W
€ 20	€ 60	€ 45

Palenklopper

Perslucht



- > Verschillende diameters mogelijk
 - Rond: 80, 95, 110 mm
 - Vierkant: 80, 125 mm
- > Verbruik: 1500 l/min
- > Gewicht: 20 kg
- > Supplement:
 - Compressor 4,3 m³
 - Luchtdarm 19 mm
 - **Lijnsmeerder verplicht! (zie pg. 22)**



Dag	Week	Week/4W
€ 60	€ 180	€ 135

Zandstraalketel



- > Inbegrepen: straal- en luchtdarm, zeef en straalhelm
- > Supplementen:
 - Compressor 4,5 m³/min met ingebouwde nakoeler en waterafscheider (zie pg. 21)
 - Verlengdarm (zie pg. 22)
 - Straalmiddel
 - Asilikos: € 10,50/25 kg (metaal of steen)
 - Glasgranulaat: € 10,50/25 kg (hout en gevels)
- > **Straalmiddel en machine nooit in de regen laten staan!**



Inhoud	Dag	Week	Week/4W
80 l	€ 80	€ 240	€ 180
120 l	€ 80	€ 240	€ 180

Elektrische machines

Muurzaagmachine

Met stofafzuiging



- > 230 V-2100 W
- > Tot 14 cm diepte
- > Enkel geschikt voor zachte steensoorten
- > Slijtage wordt apart verrekend aan € 45/0,5 mm
- > Supplement:
 - stofzuiger 1,3 kW fijn stof (zie pg. 45)



Dag	Week	Week /4 W
€ 35	€ 105	€ 80

Dubbele muurslijper

Met stofafzuiging



- > Maximale zaagdiepte: 50 mm
- > Zaagbreedte: 7-50 mm
- > Supplement
 - Stofzuiger fijn stof 1,3 kW (zie pg. 45)
 - Slijtage diamantschijven: € 15/ 0,15 mm per schijf



Type	Vermogen	Dag	Week	Week/4W
230 V	2000 W	€ 30	€ 150	€ 115

Haakse slijper



- > 18 V
- > Standaard geleverd met 2 batterijen + 1 lader
- > Supplement:
 - Slijtage diamantschijf: 125 mm: € 10/0,5 mm
 - Aankoop metaalschijven mogelijk.



Dag	Week	Week/4W
€ 25	€ 75	€ 60

Slijpmolen

230 V



- > Stofkap op aanvraag
- > Supplement:
 - Aankoop schijven metaal
 - Slijtage diamantschijf: 125 mm: € 10/0,5 mm
 - 230 mm: € 15/0,5 mm



Type	Dag	Week	Week/4W
1400 W/schijf 125 mm	€ 15	€ 45	€ 35
2100 W/schijf 230 mm	€ 20	€ 60	€ 45

Elektrische machines

Breekhamer



- > Breekhamer op accu wordt standaard geleverd met 2 batterijen + 1 snellader
- > Supplement
 - Slijtage:
 - Puntbeitel en platte beitel: € 7/stuk
 - Spade: € 9/stuk



Gewicht	Slag kracht	Beitel opname	Dag	Week	Week/4W
6 kg	12,50 J	SDS Max	€ 25	€ 75	€ 55
11 kg	25 J		€ 30	€ 90	€ 65
20 kg	42 J	28 mm -	€ 40	€ 120	€ 90
28 kg	55 J	6 kant	€ 45	€ 135	€ 100
28 kg accu	64 J	28 mm	€ 70	€ 210	€ 160

NIEUW

Magneetboormachine

230 V



- > Boordiepte: 50 mm
- > Supplement:
 - Metaalfrezen van 12 tot 40 mm
 - Snijolie: € 9,50/fles **verplicht te gebruiken!**



Dag	Week	Week/4W
€ 50	€ 150	€ 115

Boormachine

Hout en metaal



- > Machine op accu: standaard geleverd met 2 batterijen + 1 lader
- > Supplement: aankoop boren



Type	Dag	Week	Week/4W
Accu 18 V	€ 15	€ 45	€ 35
230 V - 750 W	€ 15	€ 45	€ 35

Boorhamer

Beton en steen



- > Machine op accu: standaard geleverd met 2 batterijen + 1 lader
- > Beschikbare boren: 12 tot 32 mm
- > Supplement: aankoop boren



Type	Aansluiting	Dag	Week	Week/4W
Accu 18 V	SDS Plus	€ 25	€ 75	€ 60
230 V - 950 W	SDS Plus	€ 25	€ 75	€ 60
230 V - 1500 W	SDS Max	€ 30	€ 90	€ 70

Elektrische machines

Afkortzaag

Hout en aluminium



- > 230 V
- > Dubbelverstekzagen door kantelbare kop
- > Forfait slijtage blad:
 - Hout/alu: € 20/dag
- > Aankoop zaagblad:
 - Aluminium € 195/blad
 - Hout € 155/blad



Zaagdiepte	Spanning	Dag	Week	Week/4 W
8 cm	230 V	€ 25	€ 75	€ 60

Combizaag

Hout en aluminium



- > Forfait slijtage blad:
 - Hout/alu: € 20/dag
- > Aankoop zaagblad:
 - Aluminium € 195/blad
 - Hout € 155/blad



Zaagdiepte	Spanning	Dag	Week	Week/4 W
8 cm	230 V	€ 35	€ 105	€ 80

Metaalzaag



- > Diameter: 305 mm
- > Gewicht: 23 kg
- > Max. zaagdiepte: 115 mm
- > Vermogen: 2000 W
- > Zaagbreedte: 2,2 mm
- > Slijtage: € 25/ dag
- > Aankoop zaagblad: € 182/ blad
- > Vonkenvrij werken!



Dag	Week	Week/4W
€ 40	€ 120	€ 90

Werfzaag

Hout



- > Forfait slijtage blad: € 25/dag
- > Aankoop zaagblad:
 - € 155/blad 8 cm
 - € 200/blad 10 cm



Zaagdikte	Spanning	Dag	Week	Week/4W
8 cm	230 V	€ 20	€ 60	€ 45
10 cm	16 A 380 V	€ 25	€ 75	€ 60

Elektrische machines

Cirkelzaag

Hout



- > Machine op accu: standaard geleverd met 2 batterijen + 1 lader

Type	Zaagdiepte	Slijtage	Aankoop zaagblad	Dag	Week	Week/4W
230 V	7 cm	€ 15/ dag	€ 75/ blad	€ 15	€ 45	€ 35
230 V	11 cm	€ 20/ dag	€ 85/ blad	€ 20	€ 60	€ 45
Accu 18 V	5,7 cm	€ 15/ dag	€ 65/ blad	€ 25	€ 75	€ 60



Sandwichpaneelzaag

230 V



- > Supplement:
 - Slijtage blad: € 25/ dag
 - Aankoop zaagblad: € 285/ blad

Zaagdiepte	Dag	Week	Week/4W
12 cm	€ 40	€ 120	€ 90



Tijgerzaag

Hout & metaal



- > 230 V
- > Supplement:
 - Aankoop zaagbladen (prijs op aanvraag):
 - Hout
 - Combi flex
 - Metaal
 - Extreme



Vermogen	Dag	Week	Week/4W
1010 W	€ 15	€ 45	€ 35

Alligatorzaag

Voor gipsblokken



- > Opgenomen vermogen: 1700 W
- > Zwaardlengte: 430 mm
- > Lengte: 918 mm
- > Hoogte: 219 mm
- > Supplement:
 - Slijtage: € 10/dag
 - Aankoop zaagblad: € 90/blad



Dag	Week	Week/4W
€ 20	€ 60	€ 45

Elektrische machines

Knabberschaar 230 V



- > Rechte snijlijn
- > Capaciteit: 3,2 mm



Vermogen	Dag	Week	Week/4W
710 W	€ 30	€ 90	€ 70

Decoupeerzaag / Wipzaag Hout & metaal



- > Machine op accu: standaard geleverd met 2 batterijen + 1 lader
- > Supplement:
 - Zaagblad hout
 - Zaagblad metaal



Type	Dag	Week	Week/4W
Accu	€ 20	€ 60	€ 45
230 V	€ 20	€ 60	€ 45

Multitool



- > Standaard geleverd met 2 batterijen + 1 lader
- > Voor diverse slijp- en polijsttoepassingen
- > Variabele snelheidsregeling
- > Bladwissel zonder gereedschap



Dag	Week	Week/4W
€ 30	€ 90	€ 70

Bovenfrees 230 V



- > Om efficiënt diepe groeven te maken in (harde) houten materialen
- > Supplement:
 - € 10/ dag/ set



Dag	Week	Week/4W
€ 20	€ 60	€ 45

Bandschroefmachine Gyproc



- > 18 V
- > Standaard geleverd met 2 batterijen + 1 lader
- > Compatibele schroeflengte: 25-75 mm
- > Exclusief schroefbits en schroeven
- > Aankoop schroefbit: € 7,5/ bit
- > Gipsplaatschroeven in verschillende maten verkrijgbaar



Dag	Week	Week/4W
€ 30	€ 90	€ 70

Krammenpistool Met gaspatronen



- > Voor krammen met diameter 4 mm
- > Lengte krammen: 40 mm
- > Aankoop krammen en gaspatroon:
 - € 20/kg
 - € 150 volledige doos



Dag	Week	Week/4W
€ 25	€ 75	€ 60

Blindklinknageltang Op accu



- > Standaard geleverd met 2 batterijen + 1 lader
- > Exclusief blindklinknagels
- > Geschikt voor alu-, staal-, rvs- en kopernagels tot 4,8 mm



Gewicht	Dag	Week	Week/4W
2,1 kg	€ 25	€ 75	€ 60

NIEUW

Elektrische machines

Slagschroevendraaier Hout & metaal



- > 18 V
- > Standaard geleverd met 2 batterijen + 1 lader
- > Supplement:
 - Aankoop bits



Dag	Week	Week/4W
€ 15	€ 45	€ 35

Slagmoersleutel Batterijen



- > 18 V
- > Standaard geleverd met 2 batterijen + 1 lader



Dag	Week	Week/4W
€ 25	€ 75	€ 60

Laspost bagetten Met lashelm



- > 230 V
- > Gewicht: 6,6 kg
- > Lasbagetten afzonderlijk aan te kopen



Dag	Week	Week/4W
€ 25	€ 75	€ 60

Elektrische machines

Schuurmachine

230 V - 120 W



- > Afmetingen schuurband: 100 x 610 mm
- > Supplement:
 - Aankoop schuurbanden: € 4,5/ stuk



Dag	Week	Week/4W
€ 20	€ 60	€ 45

Vlakschuurmachine

Rechthoekig of driehoekig



- > Supplement:
 - Aankoop schuurpapier: € 2,5/ stuk



Dag	Week	Week/4W
€ 20	€ 60	€ 45

Metaal- en draaddetector

- > Detecteren van leidingen, elektriciteitskabels en houten structuren
- > Om leidingen en draden in de muur op te sporen
- > Meetbereik:
 - Koper: ca. 8 cm
 - Stalen leidingen: ca. 12 cm
 - Houten structuren: 3,8 cm



Dag	Week	Week/4W
€ 10	€ 30	€ 23

Elektrische machines

Buigmachine

230 V



- > Voor betonijzers met diameter tot 16 mm
- > Gewicht: 12 kg
- > Kracht: 103 kN
- > Druk: 400 bar



Dag	Week	Week/4W
€ 70	€ 245	€ 185

NIEUW

Lange halsschuuder

230 V - 710 W



- > Voor bepleistering en Gyproc
- > Diameter: 225 mm
- > Gewicht: 4,80 kg
- > Supplement:
 - Stofzuiger fijn stof 1,3 kW (zie pg. 45)
 - Schuurpapier: € 5/stuk



Dag	Week	Week/4W
€ 35	€ 105	€ 80

Schaafmachine

230 V - 900 W



- > Werkbreedte: 80 mm
- > Supplement:
 - Slijtage messenset: forfait € 10



Dag	Week	Week/4W
€ 20	€ 60	€ 45

Verfbrander

230 V



- > 2000 W



Dag	Week	Week/4W
€ 15	€ 45	€ 35

Behangafstomer

230 V



- > Snelle opwarmingstijd: 10-30 minuten
- > Autonomie 60-80 minuten met 7 l water
- > Gewicht: 7,5 kg



Vermogen	Dag	Week	Week/4W
2000 W	€ 50	€ 150	€ 115

Draadsnijmachine

230 V



- > Aankoop: draadsnijkussen van 1/4" tot 2": € 10/ dag
- > **Snijolie verplicht te gebruiken!**
- Forfait: € 9,5**



Dag	Week	Week/4W
€ 50	€ 150	€ 115

Hijs-, hef- & stutwerken

Pallethaak bouwkraan



- > Hefvermogen: 2000 kg
- > Eigen gewicht: 180 kg
- > Hoogte verstelbaar: 1-1,75 m



Dag	Week	Week/4W
€ 40	€ 120	€ 90

Kipbak bouwkraan



Volume	Eigen gewicht	Dag	Week	Week/4W
1000 l	170 kg	€ 40	€ 120	€ 90
2000 l	320 kg	€ 70	€ 210	€ 155

NIEUW

Gyproclift



- > Opvouwbaar
- > Max. hoogte: 4 m
- > Hefvermogen: 75 kg



Dag	Week	Week/4W
€ 30	€ 90	€ 70

Hijs-, hef- & stutwerken

Kettingtakel

Manueel



Hefvermogen	Ketting l	Dag	Week	Week/4W
1T	6 m	€ 15	€ 45	€ 35
2T	6 m	€ 20	€ 60	€ 45
5T	9 m	€ 35	€ 105	€ 80

Tirefort



- > Kabel: 20 m



Trekkracht	Dag	Week	Week/4W
1,5T	€ 20	€ 60	€ 45
3,2T	€ 30	€ 90	€ 70

Hijslier



- > Hefvermogen: 200 kg
- > Hijshoogte: 25 m
- > 230 V-750 W



Dag	Week	Week/4W
€ 30	€ 90	€ 70

Montagelift



- > Opvouwbaar
- > Hefhoogte: 3 m
- > Hefvermogen: 500 kg



Dag	Week	Week/4W
€ 30	€ 90	€ 70

Kettingtakel

Elektrisch



- > Hefvermogen: 2T



Type	Lengte	Dag	Week	Week/4W
230 V-16 A	6 m	€ 60	€ 180	€ 135

Hijsketting



- > Inclusief 3-maandelijkse keuring



Hijsketting	Lengte	Hefvermogen	Week	Week/4W
1-sprong	1 m	2T	€ 30	€ 25
2-sprong	2,50 m	2T	€ 45	€ 35
4-sprong	2,50 m	4T	€ 75	€ 60
4-sprong	4 m	6T	€ 75	€ 60
4-sprong	4 m	10T	€ 90	€ 70

Portieklift



- > Hefvermogen: 300 kg
- > 230 V-1450 W
- > Hijshoogte: 25 m
- > Supplement: - Kruiwagenstoel



Type	Week	Week/4W
Portieklift	€ 60	€ 45
Kruiwagenstoel	€ 20	€ 15

Genielift



Hefhoogte	Hefvermogen	Dag	Week	Week/4W
5 m	250 kg	€ 45	€ 135	€ 105
7,5 m	300 kg	€ 50	€ 150	€ 115

Hijsbalk/evenaar

Uitschuifbaar



Hefvermogen	Lengte	Dag	Week	Week/4W
2-6T	2,4-6 m	€ 40	€ 120	€ 90
8-12T	2,4-3,5 m	€ 70	€ 210	€ 160

Manbak

Voor torenkraan



- > Max. 2 personen
- > Inclusief bijpassende 4-sprongketting



Hefvermogen	Dag	Week	Week/4W
250 kg	€ 90	€ 270	€ 205



Hijs-, hef- & stutwerken

Driepoot



- > Opvouwbaar
- > Hefhoogte: 3 m
- > Hefvermogen: 500 kg
- > Inhoud kit:
 - Carol reddingslier + hijslier + Bracket (20 m)
 - Kettingtakel 500 kg 3m
 - Zitharnas
 - Trapcode Blocfor r steun + Blocfor 20 m



Dag	Week	Week/4W
€ 100	€ 300	€ 225

Portaalkraan 1T

Opvouwbaar



- > Inhoud kit:
 - Valbeveiliging en harnas
 - Kettingtakel 1T / 3 m
 - Winch
 - Verbindingsstuk
 - Geleider voor personen
 - Geleider voor materiaal
- > Voor het hijsen van **goederen tot max. 1000 kg**
- > Voor het hijsen van **1 persoon tot max. 500 kg**
- > Breedte: 1401-1484 mm
- > Hoogte: 2061-2761 mm
- > Lengte: 4000 mm
- > Transport afmetingen: 4080 x 536 x 464 mm
- > Supplement:
 - Kettingtakel 1T / 6 m (zie pg. 33)



Hefvermogen	Werkbreedte	Dag	Week	Week/4W
500 kg - 1T	2902 - 3502 mm	€ 175	€ 525	€ 395

Bouw

NIEUW

Hijs-, hef- & stutwerken

Hijs-, hef- & stutwerken

Bouwlift



- > 230 V
- > Hefvermogen: 400 kg
- > Opbouw & afbraak: prijs op aanvraag



Vloerhoogte	Week	Week/4W
7,5 m	€ 150	€ 115

Pannenslift



- > Lengte: 14 m
- > 230 V-1,3 kW
- > Hefvermogen: 200 kg
- > Supplement:
 - Verhuisbak (zie hiernaast)



Dag	Week	Week/4W
€ 80	€ 240	€ 180

Verhuisbak



- > Compatibel met pannenslift



Dag	Week	Week/4W
€ 20	€ 60	€ 45

Pannekar



- > Kar om snel en eenvoudig pannen te verplaatsen op het dak.
- > Wordt aan de pannelatten gehangen.



Dag	Week	Week/4W
€ 20	€ 30	€ 22,5

NIEUW

Lijmkraan

NK375-NK1000-380 V 16 A

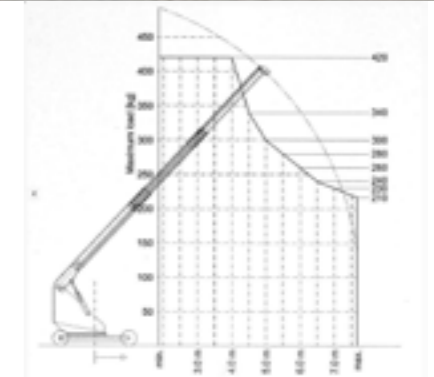
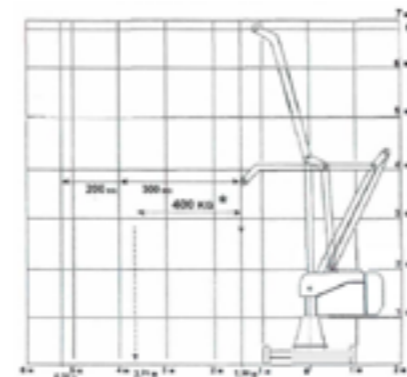

- > Uitsluitend gebruik voor het stellen van kalkzandsteenblokken, -elementen of andere bouwblokken
- > Inclusief:
 - Klemmsset: 3 klemmen/set (zie hieronder)
 - Afstandsbediening

Type	Hijshoogte	Breedte	Gewicht	Max. bedrijfslast	Zwenkbereik	Week	Week/4W
NK375	6,4 m	1,98 m	1450 kg	325 kg	360°	€ 350	€ 300
NK1000	10 m	2,12 m	2195 kg	400 kg	360°	€ 450	€ 350

Opperklem

Voor lijmkraan



- > Merk: BSV
- > Gewicht: 100 kg



Dag	Week	Week/4W
€ 50	€ 150	€ 115

Klemmsset

Voor lijmkraan



- > Merk: BSV
- > Types: K-HB, HB-P en P-500
- > Klemmsset ZONDER lijmkraan



Dag	Week	Week/4W
€ 40	€ 120	€ 90

NIEUW

Hef-, hijs- & stutwerken

Verhuislift
18 m - 24 m - 34 m



- > Verhuislift 34 m kan enkel geplaatst worden door Wim Verhuur:
 - Opbouw: € 60
 - Afbraak: € 60
- > Al onze verhuisliften hebben een draaikrans

Type	Hefvermogen	Gewicht	Trekhaak	Hydraulisch	Dag	Week	Week/4W
18 m	250 kg	740 kg	Ja	Ja	€ 130	€ 390	€ 280
24 m	250 kg	1200 kg	Ja	Ja	€ 175	€ 525	€ 345
34 m	400 kg	2200 kg	Ja	Ja	€ 260	€ 780	€ 585

Hef-, hijs- & stutwerken

Schoor
Klemveilig



Afmetingen	Week/4W
0,7 x 1,1 m	€ 0,75
1,1 x 1,8 m	€ 0,8
1,6 x 2,9 m	€ 0,95
2,5 x 4,5 m	€ 1,25
3 x 5 m	€ 1,3
U-kop voor schoor	€ 0,5
Schoorstatief	€ 1,25

Renovatieschoor 'Stut-Alone'

1,95 m-3,15 m



- > De Stut-Alone is een eenvoudig hulpmiddel om metselwerk te ondersteunen bij het maken van een nieuwe raam- of deuropening en doorgang. Het stalen profiel van de Stut-Alone past in een weggeslepen voeg van het metselwerk. Afstand tussen gevel en stempel: 250 mm.
- > Hoogte: 1,95-3,15 m
- > Maximale belasting ingeschoven: 1140 kg
- > Maximale belasting uitgeschoven: 825 kg



Week	Week/4W
€ 25	€ 20

Metsersschrage



Type	Afmetingen	Week/4W
Metsersschrage	1 m-1,80 m	€ 2
Metalen vloer	2,50 m x 30 cm	€ 1

Trek- en duwschoor



Afmetingen	Week/4W
Van 2,1 tot 3,7 m	€ 2,5
Van 3,1 tot 4,9 m	€ 2,5

Hef-, hijs- & stutwerken

Systeembalk



> Hoogte balk: 20 cm



Lengte	Week/4W
2,45 m	€ 0,7
2,9 m	€ 0,75
3,3 m	€ 0,85
3,6 m	€ 0,95
3,9 m	€ 1
4,5 m	€ 1,2
4,9 m	€ 1,3

Systeemplaat



Dikte: 22 mm

Afmetingen	Week/4W
0,50 x 2 m	€ 1,25

Balkklem



Klembereik	Week/4W
0-50 cm	€ 1
30-80 cm	€ 1

Reiniging, ontvochtiging & verwarming

Rioolcamera klein

50-100 mm - compatibel met sondelocatie



- > Inspectiecamera voor holle ruimtes en buizen van 50 tot 100 mm
- > Met geïnstalleerde zender voor nauwkeurige lokalisatie van de camerakop
- > Kabel: 1,2 m, verlengbaar tot 22 m/diameter camerakop: 25 mm.
- > Gebruiksvriendelijke touchscreen, geïntegreerde micro + luidspreker
- > Gleuf voor SD-kaart. Voor beeld- en geluidsopnames.



Type	Dag	Week	Week/4W
Inspectiecamera Roscope i2000	€ 75	€ 210	€ 160

Rioolcamera groot

100-300 mm - compatibel met sondelocatie



- > TV-inspectiesysteem voor inspecteren van leidingen, schoorstenen, holle ruimtes,...
- > Kleuren TV, scherm 5,5"- Autonomie 2,50 u (230 V en 18 V batterij)
- > Aanduiding van afgelegde afstand. Lengte camerakabel: 30 m.
- > Voor buizen van 10 tot 30 cm
- > Usb-poort voor SD-kaart voor gegevensopslag (excl. SD-kaart)



Dag	Week	Week/4W
€ 170	€ 420	€ 315

Sondelocatie

Voor rioolcamera - puntnauwkeurig



- > Exacte dieptemeting
- > Eenvoudige menu-layout
- > Compatibel met rioolcamera groot en klein



Dag	Week	Week/4W
€ 50	€ 150	€ 115

Trekveer op haspel



- > Lengte: 80 m



Dikte	Diameter buis	Dag	Week	Week/4W
6 mm	40-100 mm	€ 35	€ 105	€ 80
9 mm	60-200 mm	€ 40	€ 120	€ 90

Perstang

Batterijen



- > Voor het persen van fittingen op sanitair en gasleidingen tot maximaal 28 mm



Type	Diameter	Dag	Week	Week/4W
Perstang	-	€ 30	€ 90	€ 70
Optie persbekken Henco/Begetube	16, 20, 26 mm	€ 15	€ 45	€ 35
Optie persbekken Mannesmann/Viega	15, 22, 28 mm	€ 15	€ 45	€ 35

Reiniging, ontvochtiging & verwarming

Hogedrukreiniger

Koud water met watertank



- > Op aanhangwagen
- > 200 Bar
- > Inhoud: 1000 l
- > Debiet: 15l/min
- > Motor benzine: 11,7 pk
- > Supplement:
 - Verlengdarm 25 m



Dag	Week	Week/4W
€ 140	€ 410	€ 315

Hogedrukreiniger

Koud water + 50 m rioolrat



- > Op aanhangwagen
- > 200 bar
- > Inhoud: 1000 l
- > Debiet: 15 l/min
- > Motor benzine: 11,7 pk



Dag	Week	Week/4W
€ 160	€ 480	€ 360

Hogedrukreiniger

Warm water met watertank



- > Op aanhangwagen
- > Inhoud: 200 l
- > Waterdruk in reinigingsstand: tot 250 bar
- > Werktemperatuur tot 100° C
- > Inclusief:
 - Hogedruklans
 - Reinigingslans
 - Haspel 40 m
- > Supplement:
 - Verbruik waterontharder: € 10,5/ l
 - Haspel 50 m 250 Bar



Dag	Week	Week/4W
€ 270	€ 1000	€ 750

Onkruid/stoommachine

Greenkiller - diesel



- > Inhoud: 450 l
- > Waterdruk in reinigingsstand: tot 200 bar
- > Geschikt voor twee operators
- > Werktemperatuur tot 140° C
- > 2 x haspel 40 m
- > Inclusief:
 - Hogedruklans
 - Onkruidstoomlans
 - Reinigingslans
- > Exclusief verbruik waterontharder: € 10,5/ liter



Dag	Week	Week/4W
€ 320	€ 1280	€ 960

Reiniging, ontvochtiging & verwarming

Hogedrukreiniger

Koud water



- > 220 V-150 bar
- > Debiet: 12 l/min
- > Inbegrepen:
 - Hogedruklans
 - Vuilfrees
 - Hogedrukdarm 10 m
- > Supplement:
 - Waterdarm Gardena 10 m: € 3/ dag
 - Rioolrat: € 15/ dag
 - Filterbox: € 10/ dag (VERPLICHT!)



Dag	Week	Week/4W
€ 40	€ 120	€ 90

Hogedrukreiniger

Benzinemotor - koud water



- > 250 bar
- > Debiet: 16 l/min
- > Inbegrepen:
 - Hogedruklans
 - Vuilfrees
 - Drukdarm 15 m
- > Supplement:
 - Filterbox: € 10/ dag (VERPLICHT!)
 - Haspel 25
 - Rioolrat
 - Roterende klinkerreiniger



Dag	Week	Week/4W
€ 90	€ 270	€ 210

Rioolrat 15 m

Toebehooren



Voor type	Dag	Week	Week/4W
Hogedrukreiniger 220 V 150 bar	€ 15	€ 45	€ 35
Hogedrukreiniger benzine 250 bar	€ 25	€ 75	€ 60

Roterende klinkerreiniger

Toebehooren

- > Maximale druk: 250 bar
- > Hogedrukreiniger met benzinemotor



Dag	Week	Week/4W
€ 15	€ 45	€ 35

Reiniging, ontvochtiging & verwarming

Werfborstel

Zelfrijdend



- > Breedte: 1 m
- > Motor: benzine 6,5 pk
- > Hydrostatische aandrijving
- > Met of zonder opvangbak
- > Slijtage borstel: € 45/cm



Dag	Week	Week/4W
€ 75	€ 225	€ 170

Onkruidborstel-Benzinemotor 5,5 pk

Voor het reinigen van harde oppervlakten zoals beton



- > Keuze uit zachte, middelharde of harde borstel
- > Veegbreedte: diameter 70 cm, gewicht: 58 kg
- > Hydraulische borstelaandrijving
- > Niet geschikt voor blauwe steen
- > Slijtage borstel: € 45/cm



Veegbreedte	Dag	Week	Week/4W
70 cm	€ 75	€ 225	€ 170

Bevriezingstoestel

230 V



- > Bevriest water in leidingen op 2 plaatsen
- > Water in buizen moet afgekoeld zijn
- > Geschikt voor buizen 10-42 mm



Dag	Week	Week/4W
€ 40	€ 120	€ 90

Rooknevelmachine

230 V-1500 W



- > Geschikt voor:
 - Opsporen van luchtlekkages, geurhinder of warmteverliezen.
 - Controle luchtkanalen ventilatiesysteem, dichtheid schoorstenen, rioleringen en aansluitingen.
- > Nevelvloeistof wordt afzonderlijk verrekend aan € 30/ l



Dag	Week	Week/4W
€ 75	€ 225	€ 170

Reiniging, ontvochtiging & verwarming

Industriële stof- en waterzuiger

230 V



Vermogen	Inhoud	Dag	Week	Week/4W
3000 W	65 l	€ 30	€ 90	€ 70

Industriële stofzuiger fijn stof

230 V



Vermogen	Inhoud	Dag	Week	Week/4W
1300 W	65 l	€ 30	€ 90	€ 70

Waterzuiger met pomp

Proper water



- > Enkel voor proper water
- > Debiet: 14000 l/ uur
- > Vermogen: 1300 W
- > Inhoud: 50 l



Dag	Week	Week/4W
€ 35	€ 105	€ 80

Waterzuiger met pomp

Vuil water



- > Voor vuil water
- > 230 V - 1260 W
- > 190 m³/ min
- > 42 kg
- > Afmetingen: 60 x 65 x 125 cm



Dag	Week	Week/4W
€ 75	€ 225	€ 170

NIEUW

OPGELET
Stofzuigers moeten bij retour steeds leeggemaakt en uitgekuist zijn.*

*Indien de stofzuiger niet leeggemaakt en uitgekuist is bij retour, zal hiervoor een kost aangerekend worden.

Reiniging, ontvochtiging & verwarming

PROMO

Bouwdroger + ventilator of elektrische verw warmer

10% korting*

Bouwdroger + ventilator + elektrische verw warmer

20% korting*

*niet te combineren met andere kortingen

Vochtmet



- > Om het vochtgehalte van chap beton en bepleistering te mete



Dag	Week	Week/4W
€ 10	€ 30	€ 25

Ventilator

230 V - 0,35 kW



- > Lengte slang: 7,5 m
- > Aankoop stofzak: € 65/stuk



Omschrijving	Dag	Week	Week/4W
Ventilator	€ 15	€ 45	€ 35
Slang	€ 5	€ 15	€ 12

Bouwverw warmer

Elektrisch



Vermogen	Aansluiting	Dag	Week	Week/4W
230 V-3,3 kW 2840 kCal	220 V	€ 20	€ 50	€ 35
380 V-10,5 kW 7740 kCal	16 A	€ 30	€ 90	€ 70
380 V-18 kW 15000 kCal	32 A	€ 40	€ 120	€ 80

Bouwdroger

230 V



Max. volume	Vermogen	Afmetingen (cm)	Week	Week/4W
400 m ³	1400 W	48 x 52 x 82	€ 65	€ 45
800 m ³	2400 W	58 x 63 x 102	€ 85	€ 60

Reiniging, ontvochtiging & verwarming

Bouwverw warmer

Mazout



- > Voeding: 230 V
- > Brandstof: mazout
- > Supplement: - Mazout



Vermogen	Verbruik	Dag	Week	Week/4W
37000 kcal	max. 4 l/u	€ 30	€ 90	€ 67,50
57000 kcal	max. 6 l/u	€ 40	€ 120	€ 90
115000 kcal	max. 8 l/u	€ 70	€ 210	€ 150
Thermostaat	-	€ 5	€ 15	€ 12

Bouwverw warmer

Externe schouw



- > **Geen interne brandstoftank**
- > Voeding: 230 V
- > Brandstof: mazout
- > Supplement: - Brandstoftank 1000 l - Brandstoftank 2000 l (zie pg. 51)



Vermogen	Verbruik	Week	Week/4W
62000 kcal	max. 8 l/u	€ 180	€ 135
Thermostaat	-	€ 15	€ 12
Lucht slang 7,5 m	-	€ 20	€ 15

Bouwverw warmer

Propan



- > Aansluiting: - Shell - Gasflessen met buitendraad
- > Supplement: - Brandstof: propaan



Vermogen	Verbruik	Dag	Week	Week/4W
26000 kcal	Max. 2,5 kg/ u	€ 25	€ 75	€ 60
50000 kcal	Max. 4,5 kg/ u	€ 35	€ 105	€ 75

Pompen

Stroomgroepen

Vuilwater pomp



- > Supplement:
 - Waterdarm Storz 2"
 - Waterdarm Storz 3"
 - Waterdarm Storz 4"



Debiet	Aansluiting	Dag	Week	Week/4W
18000 l/u-220 V	Storz 2"	€ 30	€ 90	€ 70
30000 l/u-220 V	Storz 3"	€ 35	€ 105	€ 80
80000 l/u-380 V	Storz 4"	€ 100	€ 300	€ 225

Dweilpomp proper water



- > Debiet 8000 l/u
- > Aansluiting: Geka
- > Supplement:
 - Waterdarm Geka



Dag	Week	Week/4W
€ 30	€ 90	€ 65

Waterdarm



Diameter	Aan-sluiting	Lengte	Dag	Week	Week/4W
15 mm	Gardena	10 m	€ 3	€ 9	€ 6
1"	Geka	15 m	€ 4	€ 12	€ 9
2"	Storz 2"	30 m	€ 5	€ 15	€ 12
3"	Storz 3"	30 m	€ 10	€ 30	€ 22,5
4"	Storz 4"	20 m	€ 20	€ 60	€ 45

Vuilwaterpomp

Met benzinemotor



- > Inclusief aanzuigdarm 4 m
- > Supplement:
 - Waterdarm Storz 2"
 - Waterdarm Storz 3"



Debiet	Aansluiting	Dag	Week	Week/4W
36000 l/u	Storz 2"	€ 45	€ 135	€ 105
80000 l/u	Storz 3"	€ 60	€ 180	€ 135

Rioolafsluiter

Inclusief regelklep + manometer



Diameter	Week	Week/4W
100-200 mm	€ 40	€ 30
200-400 mm	€ 50	€ 40
300-600 mm	€ 60	€ 45
500-1000 mm	€ 120	€ 90
500-1400 mm	€ 160	€ 120

Stroomgroep benzine



Vermogen	Aansluiting	Dag	Week	Week/4W
2,5 kVA	1 x 220 V	€ 25	€ 75	€ 60
6 kVA	2 x 220V	€ 35	€ 105	€ 80
6 kVA 380V	1 x 220V-1 x 380V 16A	€ 40	€ 120	€ 90



Stroomgroep diesel



- > Verbruik afhankelijk van belasting
- > Stage V modellen beschikbaar. Info op aanvraag.
- > Aantal draaiuren:
 - Week: 40 draaiuren, max. 5 draaidagen
 - Week/4W: 40 draaiuren, max. 5 draaidagen
 - 24/7 week: 168 draaiuren, max. 7 draaidagen
 - 24/7 week/4W: 168 draaiuren; max. 7 draaidagen



Vermogen	Aansluiting	Inhoud tank	Verbruik	Week	Week/4W	Over-uren	24/7 week	24/7 week/4W
13 kVA	1 x 32 A 5P/1 x 16 A 5P/1 x 16 A 220 V	100 l	2,5 l/u	€ 155	€ 120	€ 1,25/u	€ 310	€ 240
20 kVA	1 x 32 A 5P/1 x 16 A 5P/2 x 16 A 220 V	100 l	4 l/u	€ 165	€ 125	€ 1,5/u	€ 330	€ 250
35 kVA	1 x 63 A 5P/1 x 32 A 5P/2 x 16 A 220 V	100 l	6,2 l/u	€ 185	€ 140	€ 2,2/u	€ 370	€ 280
45 kVA	1 x 63 A 5P/1 x 32 A 5P/2 x 16 A 220 V	330 l	7,8 l/u	€ 220	€ 185	€ 2,5/u	€ 440	€ 370
60 kVA	1 x 63 A 5P/1 x 32 A 5P/1 x 16 A 5P/2 x 16 A 220 V	288 l	10,5 l/u	€ 275	€ 225	€ 3/u	€ 550	€ 450
100 kVA	1 x 125 A 5P/1 x 63 A 5P/2 x 32 A 5P/2 x 16 A 220 V	288 l	16 l/u	€ 330	€ 275	€ 3,5/u	€ 660	€ 550
160 kVA	1 x 125 A 5P/1 x 63 A 5P/2 x 32 A 5P/2 x 16 A 220 V	288 l	29 l/u	€ 500	€ 400	€ 4,5/u	€ 1000	€ 800

Battery pack



- > 45 kVA
- > Batterijopslag: 60 kW/h
- > Voeding:
 - 1 x 125 A, 5 P, 400 V
 - 1 x 16 A, 220 V
- > Aansluiting:
 - 1 x 125 A, 5P
 - 1 x 63 A, 5P
 - 1 x 32 A, 5P
 - 2 x 16 A, 220 V

Week	Week/4W
€ 650	€ 500

Toebehoren stroomgroep & batterypack

Verdeelpaddestoel



- > Voor dieselstroomgroepen en battery pack



Vermogen	Dag	Week	Week/4W
Verdeelstekker 230 V (4 stopcontacten)	€ 3	€ 9	€ 7
16 A	€ 10	€ 30	€ 25
32 A	€ 10	€ 30	€ 25
63 A	€ 15	€ 45	€ 35
125 A	€ 20	€ 60	€ 45

Verlengkabel



- > Kabellengte: 25 m



Vermogen	Dag	Week	Week/4W
16 A 230 V (2,5 mm ²)	€ 3	€ 9	€ 7
16 A 380 V	€ 4	€ 12	€ 9
32 A 380 V	€ 8	€ 24	€ 18
63 A 380 V	€ 10	€ 30	€ 23
125 A 380 V	€ 12	€ 36	€ 27

Kabelbeschermer

Voor stroomkabels



- > Afmetingen: 80 x 60 x 6 cm (l x b x h)
- > Belastbaar tot 30T bij gelijkmatige belasting

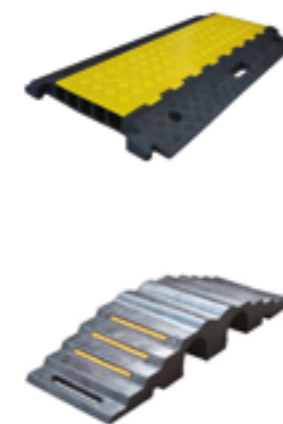

Dag	Week	Week/4W
€ 8	€ 20	€ 15

Brandstoftank



- > ADR-gekeurd
- > Aansluitbaar op stroomgroep
- > Brandstoftank met pomp niet standaard voorzien van batterij! Aansluitbaar op 12 V batterij (van machine)



Inhoud	Type	Week	Week/4W
2000 l	Zonder pomp	€ 60	€ 45
2000 l	Met automatische pomp	€ 100	€ 65
1000 l	Met automatische pomp	€ 80	€ 60
1000 l + 240 l AdBlue	Met 2 automatische pompen	€ 150	€ 75
1000 l AdBlue	Met automatische pomp	€ 150	€ 75

Lichtmasten

Werfinrichting



Lichtmast Base Elektrisch



- > Hoogte: 9 m
- > Aandrijving: elektrisch 230 V
- > Lampen: 4 x 320 W
- > Tot 10 lichtmasten in serie
- > Volledig geruisloos



Dag	Week	Week/4W
€ 60	€ 180	€ 135

NIEUW

Bouw

Werf toilet

Standaard of CAO

- > Standaard:
 - inclusief urinoir
- > CAO:
 - inclusief urinoir, handwas-unit, hijshaak en terugslagklep



Type toilet	Type reiniging	Week/4W
Standaard	Wekelijks	€ 25
Standaard	2-wekelijks	€ 18,5
CAO	Wekelijks	€ 27
CAO	2-wekelijks	€ 21

Werf toilet voor mindervaliden

- > Afmetingen:
 - 1,50 m B x 2,25 m H x 1,60 m D
- > Levering en ophaling niet inbegrepen



Type reiniging	Week/4W
Wekelijks	€ 60

Bouw



Lichtmast Cube Elektrisch of diesel



- > Hoogte: 9 m
- > Aandrijving: dieselmotor of elektrisch 230 V
- > Lampen: 4 x 300 W



Dag	Week	Week/4W
€ 125	€ 290	€ 200

Lichtmast mobiel Diesel



- > Hoogte: 9 m
- > Aandrijving: dieselmotor
- > Lampen: 4 x 300 W



Dag	Week	Week/4W
€ 140	€ 420	€ 315

Urinoir



Type reiniging	Week/4W
Wekelijks	€ 42

Mobiele handwasunit Met voetpomp

- > Ingebouwde watertank 60 l



Week/4W
€ 30

BIJKOMENDE VOORWAARDEN

- Minimale huurperiode van 4 weken
- Levering en ophaling van het toilet is gratis indien dit tijdens de wekelijkse reinigingsroute kan.

Zo niet, zal een transportkost aangerekend worden.

WIJ LEVEREN GEEN TOILETTEN VOOR EVENEMENTEN EN PARTICULIEREN

Sanitaire container

- > Te voorzien door de klant:
 - Stroomaansluiting 32 A 380 V
 - Wateraansluiting Gardena
- > Optie:
 - Septische tank + trap
- > Bijkomende kosten:
 - Installatie container: € 150/per container
 - Eindschoonmaak:
 - 3 m container: € 100
 - 6 m container: € 150
- > Tussentijdse schoonmaak ten laste van de klant of door Wim Verhuur indien gewenst. Prijs op aanvraag.



Afmetingen	Uitrusting	Week/4W
3 m	2x toilet, 2x urinoir, 1x lavabo	€ 90
6 m	4x toilet, 5x urinoir, 2x lavabo	€ 120

Werfcontainer



- > Inbegrepen:
 - Containerslot
- > Optioneel:
 - Stapelrekken + verlichting: € 12,5 per week/4W
- > **Minimale huurperiode: 3 maanden**



Afmetingen	Afmetingen	Week/4W
3 m	3 x 2,5 m	€ 35
6 m	6 x 2,5 m	€ 35

Septische tank met trap

- > Lediging ten laste van de klant of door Wim Verhuur indien gewenst. Prijs op aanvraag.



Afmetingen	Volume	Week/4W
3 x 2,5 x 0,7 m (10")	4 m ³	€ 50
6 x 2,5 x 0,7 m (20")	8 m ³	€ 60

Bureelcontainer



- > Aansluiting 380 V 32 A
- > **Minimale huurperiode: 3 maanden**
- > Optie: trap voor gestapelde containers
- > Supplementen:
 - Kost voor stapelen containers en plaatsing trap:
 - Opbouw: € 125
 - Afbraak: € 125
 - Eindschoonmaak:
 - 3 m + 6 m container: € 75



Type	Afmetingen	Week/4W
3 m (incl. tafel en 4 stoelen)	3 x 2,5 m	€ 65
6 m (incl. 2 tafels en 8 stoelen)	6 x 2,5 m	€ 80
Trap voor gestapelde containers	-	€ 25
Kledinglockers (3 lockers per kast)	-	€ 9
Bureaustapel	-	€ 9

Werfinrichting

Werfhok

3,5 m L x 2 m H



- > Blokken en klemmen inbegrepen
- > Per 28 stuks in standaard bak



Omschrijving	Week/4W
Werfhok incl. blokken en klemmen	€ 2,75
Stormpoot + grondpen	€ 0,5
Wiel + scharnieren	€ 1,75
Bache zwart/wit	€ 0,5
Bache met logo Wim Verhuur	GRATIS

Vernevelaar

Op aanhangwagen



- > Verplicht op elke afbraakwerf
- > Benzinemotor
- > Inhoud watertank: 1140 l
- > Verticale hoek: -10° tot + 60°



Bereik	Dag	Week	Week/4W
Tot 15 m	€ 150	€ 450	€ 340

Vernevelaar



- > Verplicht op elke afbraakwerf
- > Wataansluiting: Geka



Omschrijving	Dag	Week	Week/4W
Tot 13 m 220 V	€ 80	€ 240	€ 180
Tot 40 m 32 A 380 V	€ 120	€ 400	€ 350

Kunststof rijplaat

2 m x 1 m



- > Synthetisch materiaal
- > Dikte: 15 mm
- > Gewicht: 28 kg
- > Per 30 stuks in standaard bak



Week	Week/4W
€ 6	€ 3

Metsersprofiel

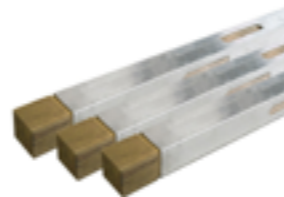

Lengte	Week/4W
3 m	€ 1,5

Stortkoker

En toebehoren



- > 1 m/element
- > Max. 8 elementen/beugel



Omschrijving	Week	Week/4W
Stortkoker 1 m	€ 13	€ 10
Invoertrechter	€ 20	€ 15
Ophangbeugel	€ 30	€ 25



Dakrandbeveiliging

Met ballast



- > Aluminium liggers te voorzien op knie- en borsthoogte
- > Geef steeds de afmetingen van dak door.



Omschrijving	Week/4W
Steunpoot dakrandbeveiliging	€ 4
Ballast 23 kg	€ 2,75
Ligger 3 m	€ 3,5
Hoek 90° voor liggers	€ 0,5

Mobiel dakanker

Met ballast



- > Inhoud kit:
 - Mobiel dakanker
 - Harnas
 - Valbeveiliging 10 m (draagvermogen: 150 kg)

- > Het mobiele dakanker bestaat uit:
 - Doodgewichtanker
 - 4 armen
 - 24 blokken van 25 kg

- > Kan op horizontale daken geplaatst worden met helling tot 5°

- > Maximaal 1 persoon

- > Supplement:
 - Valbeveiliging 6 m: € 40/ dag (Er mag slechts 1 valbeveiliging aan het mobiel dakanker bevestigd worden)



Omschrijving	Dag	Week	Week/4W
Mobiel dakanker	-	€ 300	€ 225
Extra valbeveiliging van 6 m	€ 40	€ 120	€ 90

Beveiliging

Dakrandbeveiliging

Vloerrand



- > Afstand tussen de basiselementen is 130 cm
- > Geef steeds de afmetingen van het dak door.

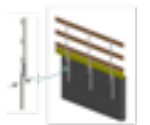

Omschrijving	Week	Week/4W
Basiselement	€ 8	€ 2
Plank	€ 1	€ 0,25
Draadstang + moer	€ 4	€ 1

Veiligheidsleuning

Horizontale/verticale klemming



- > Plank van 3 m
- > Afstand tussen de basiselementen is 150 cm
- > Geef steeds de afmetingen van dak door.



Omschrijving	Week/4W
Basiselement	€ 0,5
Plank	€ 0,25

Boordsteentangen

Boordsteentang Zijdelingse klemming



- > Grijpbereik: 15-65 cm
- > Grijpdiepte: 12 cm
- > Grijplengte: 25 cm
- > Eigen gewicht: 20 kg
- > Suppl.: hijsketting 1-sprong



Draagkracht	Dag	Week	Week/4W
500 kg	€ 25	€ 75	€ 53

Boordsteentang Zijdelingse klemming



- > **Groot type TSZ**
- > Voor stoeptreden, boordstenen en zandstenen
- > Grijpbereik: 20-120 cm
- > Grijpdiepte: 25,50 cm
- > Grijplengte: 42-120 cm
- > Eigen gewicht: 98 kg
- > Supplement: - Hijsketting 1-sprong



Draagkracht	Dag	Week	Week/4W
600 kg	€ 30	€ 90	€ 70

L-profielentang Type WEZ2



- > Grijpbereik: 5-25 cm
- > Eigen gewicht: 53 kg
- > Supplement: - Hijsketting 1-sprong



Draagkracht	Dag	Week	Week/4W
2000 kg	€ 40	€ 120	€ 90

Boordsteentang FTZ Multi 15



- > Geschikt voor het plaatsen van beton- en legioblokken
- > Grijpbereik: 20-120 cm
- > Grijpdiepte: 25,5 cm
- > Grijplengte: 42-120 cm
- > Eigen gewicht: 98 kg
- > Supplement: - Hijsketting 1-sprong



Lengte bekken	Draagkracht	Dag	Week	Week/4W
40 cm	1500 kg	€ 40	€ 120	€ 90
120 cm	1500 kg	€ 40	€ 120	€ 90

Boordsteentang FTZ Multi 3000 kg



- > Voor grote legioblokken
- > Grijpbereik: 40-100 cm
- > Grijpdiepte: 15-40 cm
- > Grijplengte: 120 cm
- > Suppl.: hijsketting 1-sprong



Gewicht	Draagkracht	Dag	Week	Week/4W
285 kg	3000 kg	€ 50	€ 150	€ 115

Boordsteentang Kopklemming-type MTQ



- > Grijpbereik: 100 cm
- > Supplement: - Hijsketting 2-sprong



Draagkracht	Dag	Week	Week/4W
300 kg	€ 25	€ 75	€ 55

Grasdallentang Type RGV



- > Tot 6 stenen in 1 keer tillen
- > Grijpbereik: 30-50 cm
- > Grijplengte: 40 cm
- > Supplement: - Hijsketting 1-sprong



Gewicht	Draagkracht	Dag	Week	Week/4W
20 kg	250 kg	€ 30	€ 90	€ 70

Grasdallenklem Waterdoorlatende verharding



- > Keuze uit types:
 - Aviena Straight, Circle of Square
 - Grasslines 1/2 of 4 stenen
 - Riet en smalle tegels



Dag	Week	Week/4W
€ 40	€ 120	€ 90

Klinkerschaar



- > Maximale hoogte: 12 cm
- > Maximale lengte: 40 cm



Dag	Week	Week/4W
€ 12	€ 42	€ 35

Kalkzandsteenknipper



- > Maximale hoogte: 65 cm
- > Maximale lengte: 1-40 cm



Dag	Week	Week/4W
€ 45	€ 135	€ 105

Klinkerwerk

Rolmops Diesel



- > Gewicht: 510 kg
- > Breedte: 1,18 m
- > Toebehoren:
 - Bak gratis meegeleverd op aanvraag
 - Inveegborstel, zie hieronder
 - Klinkerklem, zie hieronder



Dag	Week	Week/4W
€ 100	€ 350	€ 265

Inveegborstel rolmops Toebehoren rolmops

- > Slijtage borstel: € 30/cm
- > Enkel in combinatie met klinkerklem (zie hieronder)



Dag	Week	Week/4W
€ 10	€ 30	€ 25

Klinkerklem rolmops Toebehoren rolmops



Dag	Week	Week/4W
€ 20	€ 70	€ 50

Klinkerwerk

Tegeldrager

Op batterijen



- > 1,5 u werktijd met volle batterijen
- > Hefkracht: 170 kg
- > Afmetingen zuignap: 30 x 18 cm



Dag	Week	Week/4W
€ 20	€ 60	€ 45

Vacuümkleem

Elektrisch-220 V



- > 1 zuignap inbegrepen
- > Extra zuignappen: € 25 per stuk/dag



Hefkracht	Afmetingen zuignap	Dag	Week	Week/4W
72 kg	40 x 30 cm	€ 50	€ 150	€ 115
150 kg	60 x 30 cm	€ 50	€ 150	€ 115
200 kg	60 x 40 cm	€ 50	€ 150	€ 115

Vacuümkleem waterdoorlatende verharding 1 T

Benzine



- > Extra krachtig vacuümsysteem voor het aanzuigen van waterdoorlatende verharding



Hefkracht	Afmetingen zuignap	Dag	Week	Week/4W
350 kg	60 x 70 cm	€ 125	€ 375	€ 285
700 kg	90 x 90 cm	€ 125	€ 375	€ 285

Vacuümkleem 1 T

Benzine



- > Eigen gewicht: 90 kg
- > 1 zuignap inbegrepen
- > Extra zuignappen: € 25 per stuk/dag



Dag	Week	Week/4W
€ 90	€ 315	€ 240

Vacuümkleem 3 T

Benzine



- > Met afstandsbediening
- > Eigen gewicht: 155 kg
- > 1 zuignap inbegrepen
- > Extra zuignappen: € 25 per stuk/dag



Dag	Week	Week/4W
€ 125	€ 375	€ 265

Zuignappen

- > 1 zuignap inbegrepen bij huur van een vacuümkleem 1T, 3T
- > Extra zuignappen: € 25 per stuk/dag
- > 1650 kg ideaal voor trap-treden



Afmeting zuignap	Hefkracht	Dag	Week	Week/4W
10 x 50 cm	115 kg	€ 25	€ 100	€ 75
10 x 90 cm	215 kg	€ 25	€ 100	€ 75
20 x 90 cm	500 kg	€ 25	€ 100	€ 75
60 x 40 cm	670 kg	€ 25	€ 100	€ 75
30 x 90 cm	800 kg	€ 25	€ 100	€ 75
40 x 90 cm	1000 kg	€ 25	€ 100	€ 75
60 x 60 cm	1000 kg	€ 25	€ 100	€ 75
70 x 90 cm	1500 kg	€ 25	€ 100	€ 75
35 x 180 cm	1650 kg	€ 50	€ 200	€ 150
84 x 120 cm	3000 kg	€ 25	€ 100	€ 75

NIEUW

Evenaar

Met vacuümkleem 3T



- > Wordt altijd geleverd in combinatie met vacuümkleem 3T
- > Bij evenaar 5T wordt standaard een bijhorende hijsketting geleverd voor het correct hijsen van de constructie
- > Nappen zijn inbegrepen



Hefkracht	Aantal zuignappen	Dag	Week	Week/4W
3000 kg	Tot 2 zuignappen	€ 205	€ 615	€ 445
5000 kg	Tot 3 zuignappen	€ 275	€ 825	€ 595

Cladboy



- > Montage dak- en wandpanelen
 - Compact-versie enkel voor wandpanelen
- > In combinatie met kraan, verreiker of vorklift
- > Werkt op batterijen
- > Toebehoren: zie hiernaast
- > Supplement:
 - Hijsketting 1-sprong



Type	Hefvermogen	Dag	Week	Week/4W
Compact	250 kg	€ 125	€ 375	€ 265
Groot	800 kg	€ 185	€ 600	€ 435

Toebehoren Cladboy

- > Beschikbare zuignappen:
 - Golfplaten
 - Dakpanplaten
 - Steeldeck SP1
- > Geef steeds type, gewicht en afmetingen door bij bestelling.

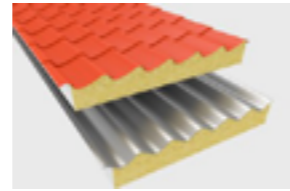

Type zuignap	Dag	Week	Week/4W
Voor golf/dakpanplaten	€ 25	€ 75	€ 60
Steeldeck dakpanelen SP1	€ 75	€ 225	€ 170

Vacuüm hijsunit

Voor glas

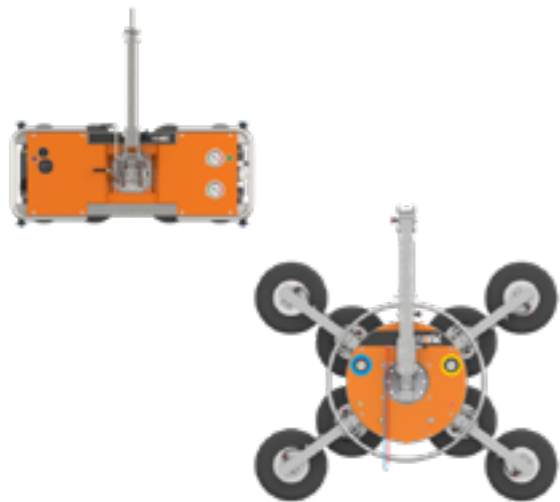

Hefvermogen	Dag	Week	Week/4W
250 kg	€ 125	€ 375	€ 265
800 kg	€ 175	€ 575	€ 415

Dakplatenklem



- > Breedte: 800-1250 mm
- > Dikte: 10-140 mm
- > Gewicht: 65 kg
- > Maximale bedrijfslast: 400 kg



Dag	Week	Week/4W
€ 60	€ 180	€ 135

Buitenlaser



- > Volautomatische laser
- > Bereik: 100 m
- > Afwijking: 1 mm/10 m
- > Inbegrepen:
 - (bolkop) Statief
 - Meetstok
 - Ontvanger



Type	Dag	Week	Week/4W
Standaard	€ 40	€ 120	€ 90
Dubbele helling 2D	€ 40	€ 120	€ 90

Binnenlaser



- > Trekt rondomronde lijn op de muur
- > Horizontaal en verticaal gebruik
- > Bereik: 40 m
- > Afwijking: 3 mm/10 m
- > Inbegrepen:
 - Statief



Dag	Week	Week/4W
€ 40	€ 120	€ 90

Riollaser met afstandsbediening

230 V - 1500 W



- > Afwijking: +/- 5 mm/100 m
- > Afschot: -10 % tot + 25 %
- > Bereik: 200 m



Dag	Week	Week/4W
€ 75	€ 225	€ 170

Roofingbrander



- > Supplement:
 - Aankoop fles propaan



Dag	Week	Week/4W
€ 10	€ 30	€ 25

Aanhangwagens

50% korting

Krijg 50% korting op de huur van een aanhangwagen voor het vervoer van gehuurde machines*

*50% korting enkel geldig op de huurprijs van de aanhangwagen



Aanhangwagen Dubbelasser



- > MTM: 750 kg
- > Laadvermogen: 500 kg
- > Afmetingen laadbak: 2,5 x 1,25 m
- > Rijbewijs B



Dag	Week	Week/4W
€ 30	€ 90	€ 65

Aanhangwagen Voor groenafval



- > MTM: 750 kg
- > Laadvermogen: 500 kg
- > Afmetingen laadbak: 2,5 x 1,25 m
- > Rijbewijs B



Dag	Week	Week/4W
€ 35	€ 105	€ 80

Bache aanhangwagen



- > 2700 kg: geschikt voor examen rijbewijs BE
- Gelieve bij bestelling te vermelden dat dit voor een examen is



MTM	Laadvermogen	Afmetingen laadbak	Dag	Week	Week/4W
750 kg	500 kg	2,5 x 1,25 m	€ 35	€ 105	€ 80
2700 kg	2000 kg	3,5 x 2 m	€ 60	€ 240	€ 150

Aanhangwagens

Aanhangwagen Voor machines



- > MTM: 3500 kg
- > Laadvermogen: 2700 kg
- > Afmetingen laadbak: 3,6 x 1,8 m
- > Rijbewijs BE



Dag	Week	Week/4W
€ 50	€ 150	€ 115

Aanhangwagen Voor auto's



- > MTM: 2700 kg
- > Laadvermogen: 2000 kg
- > Afmetingen laadbak: 4 x 2 m
- > Rijbewijs BE

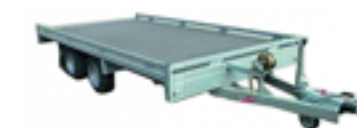

Dag	Week	Week/4W
€ 50	€ 150	€ 115

Kipaanhangwagen Elektrisch



- > MTM: 3500 kg
- > Laadvermogen: 2700 kg
- > Afmetingen laadbak: 3,4 x 1,8 m
- > Rijbewijs BE



Dag	Week	Week/4W
€ 60	€ 220	€ 165

Aanhangwagen Plateau 5 m



- > MTM: 3500 kg
- > Laadvermogen: 2700 kg
- > Afmetingen: 5 x 2,06 m
- > Afmetingen laadbak: 5 x 2 m
- > Rijbewijs BE



Dag	Week	Week/4W
€ 60	€ 240	€ 180

Werken op hoogte



Ladder

0,75 m x 1,85 m

Lengte	Dag	Week	Week/4W
7,75 m (3 x 12 sporten)	€ 15	€ 45	€ 35
10,8 m (3 x 16 sporten)	€ 20	€ 60	€ 45

Rolstelling

1,35 m x 2,45 m

- > Inclusief kantplanken
- > Vloeren steken 7,5 cm uit aan elke kant! Totale breedte: 2,6 m

Vloerhoogte	Week	Week/4W
1,2 m/2,1 m	€ 70	€ 55
3,2 m/4,2 m	€ 90	€ 70
5,2 m/6,2 m	€ 105	€ 80
7,2 m/8,2 m	€ 120	€ 90
9,2 m/10,2 m	€ 135	€ 105
11,2 m/12,2 m	€ 150	€ 115

Ladders & stellingen

Vouwstelling

0,75 m x 1,85 m

- > Vloerhoogte variabel van 1 m tot 4 m
- > Vloeren steken 7,5 cm uit aan elke kant! Totale breedte: 2 m

Vloerhoogte	Week	Week/4W
1 m/2 m	€ 60	€ 45
3 m/4 m	€ 75	€ 60

Trapstelling

0,75 m x 1,85 m

Vloerhoogte	Week	Week/4W
1-2 m	€ 90	€ 70
2-4 m	€ 105	€ 80

Gevelstelling

Layher Blitz

- > Afmetingen element: 2,50 m B x 2 m H x 0,75 m D
- > Metalen vloeren en doorbouwvloeren inbegrepen

	Week/4W
Prijs/m ²	€ 2,5

Metserstelling

4 vloeren per niveau

- > Afmetingen element: 2,5 m B x 1,2 m H x 1,2 m D
- > Metalen vloeren: 2,5 m x 30 cm

	Week/4W
Prijs/m ²	€ 2,5
Metalen vloeren (prijs/stuk)	€ 0,7

Werken op hoogte

Schaarliften



Veiligheidsharnas



- > Onze harnassen voldoen aan de jaarlijkse keuring
- > Verplicht te dragen bij werken op hoogte
- > **Verplicht bij te huren voor particulieren die een hoogwerker of schaarlift huren**



Dag	Week	Week/4W
€ 20	€ 60	€ 45



Schaarliften



Schaarlift op wielen - batterij

Non-marking banden



Werkhoogte	Platformhoogte	Breedte	Gewicht	Platform b x l	Hefvermogen	Dag	Week	Week/4W
4,9 m	2,9 m	0,76 m	560 kg	0,63 x 1,03 m	227 kg	€ 70	€ 210	€ 155
5,66 m	3,66 m	0,76 m	790 kg	0,68 x 1,25 m	227 kg	€ 75	€ 225	€ 160
7,6 m	5,72 m	0,76 m	1506 kg	0,76 x 1,86 m	230 kg	€ 85	€ 255	€ 185
7,9 m	6,1 m	0,76 m	1966 kg	0,76 x 2,30 m	360 kg	€ 85	€ 255	€ 185
9,7 m	7,9 m	0,76 m	2102 kg	0,76 x 2,30 m	230 kg	€ 105	€ 315	€ 235
9,7 m	7,9 m	1,17 m	2737 kg	1,07 x 2,39 m	320 kg	€ 105	€ 315	€ 235
11,5 m	9,7 m	0,81 m	2653 kg	0,81 x 2,26 m	227 kg	€ 160	€ 480	€ 360
11,5 m	9,7 m	1,17 m	2903 kg	1,14 x 2,39 m	320 kg	€ 120	€ 350	€ 260
11,9 m	10,1 m	1,8 m	4563 kg	1,65 x 2,92 m	450 kg	€ 150	€ 450	€ 340
12 m 4x4	10 m	1,76 m	4400 kg	1,52 x 2,88 m	454 kg	€ 160	€ 480	€ 360
13,75 m	11,75 m	1,19 m	3175 kg	1,15 x 2,26 m	350 kg	€ 190	€ 570	€ 430
13,9 m	12,1 m	1,8 m	5216 kg	1,65 x 2,92 m	360 kg	€ 200	€ 600	€ 450
14,3 m	12,3 m	1,76 m	5150 kg	1,52 x 2,88 m	363 kg	€ 210	€ 630	€ 475
15,7 m	13,7 m	1,25 m	3180 kg	1,12 x 2,27 m	200 kg	€ 220	€ 660	€ 495
18 m - XL platform	16 m	2,29 m	9040 kg	1,83 x 3,98 m	680 kg	€ 290	€ 870	€ 655
22 m	20 m	1,25 m	12350 kg	1,19 x 4,30 m	600 kg	€ 550	€ 1650	€ 1250
32 m	30 m	1,39 m	22200 kg	1,34 x 6,41 m	750 kg	€ 750	€ 2250	€ 1690

NIEUW

NIEUW

Schaarliften



Schaarlift op wielen Diesel



> Aandrijving: 4 x 4

Werkhoogte	Platformhoogte	Breedte	Gewicht	Platform b x l	Hefvermogen	Dag	Week	Week/4W
9,7 m compact	7,90 m	1,75 m	3325 kg	1,65 x 2,59 m	570 kg	€ 130	€ 390	€ 300
12 m compact	10 m	1,76 m	4300 kg	1,52 x 2,88 m	454 kg	€ 160	€ 480	€ 360
14 m compact	12,3 m	1,76 m	5050 kg	1,52 x 2,88 m	363 kg	€ 210	€ 630	€ 475
11,8 m	10 m	2,39 m	5402 kg	2,18 x 3,81 m	1020 kg	€ 190	€ 570	€ 430
14,9 m	13,2 m	2,39 m	6616 kg	2,18 x 3,81 m	680 kg	€ 230	€ 690	€ 520
18 m	16,2 m	2,41 m	8217 kg	1,8 x 3,8 m	680 kg	€ 280	€ 840	€ 630
22 m	20,3 m	2,49 m	13000 kg	2,3 x 4,35 m	750 kg	€ 565	€ 1690	€ 1270
NIEUW 32 m	30 m	2,55 m	23930 kg	2,45 x 6,2 m	1000 kg	€ 750	€ 2250	€ 1690



Schaarlift op rupsen Diesel



- > 10 m smal:
 - Platformlengte ingeschoven: 1,8 m
 - Platformlengte uitgeschoven: 2,92 m
 - 14° zijdelings kantelbaar
 - 15° voorwaarts en 20° achterwaarts kantelbaar
 - non-marking rupsen
 - Auto levelling
 - Merk en type: AlmaCrawler BIB1090-BL
- > 10,5 m breed:
 - Platformlengte ingeschoven: 3 m
 - Platformlengte uitgeschoven: 5 m
 - 5° zijdelings kantelbaar
 - 3° voorwaarts en achterwaarts kantelbaar
 - non-marking rupsen
 - Merk en type: Omega 408TS
 - Ingebouwde generator



Werkhoogte	Platformhoogte	Breedte	Gewicht	Hefvermogen	Dag	Week	Week/4W
10 m smal	8 m	1,46 m	2900 kg	300 kg	€ 250	€ 750	€ 560
10,5 m breed	8,50 m	1,60 m	4600 kg	800 kg	€ 360	€ 1080	€ 810

Don't learn by accident,
learn by training.



Nieuwe locatie:
Strijbroek 14, Sint-Katelijne-Waver

6000 m² indoor oefenruimte
1000 m² outdoor oefenruimte
13 leslokalen



Hoogtewerkers



Hoogtewerker kniktelescoop
Batterijen



- > Aandrijving 4 x 2 of 4 x 4
- > Non-marking banden
- > Hefvermogen: 230 kg

Werkhoogte	Platformhoogte	Eigen gewicht	Breedte	Dag	Week	Week/4W
11 m	9,1 m	7000 kg	1,22 m	€ 160	€ 480	€ 360
15,5 m	13,7 m	6670 kg	1,75 m	€ 180	€ 540	€ 405
NIEUW 15,5 m 4 x 4	14 m	6500 kg	2,3 m	€ 250	€ 750	€ 565
17 m	16,91 m	6910 kg	1,75 m	€ 220	€ 660	€ 495
20 m 4 x 4	18 m	7100 kg	2,32 m	€ 350	€ 1050	€ 775

Hoogtewerkers



Werkbereik hoogtewerker kniktelescoop
Batterijen



Werkbereik 11 m

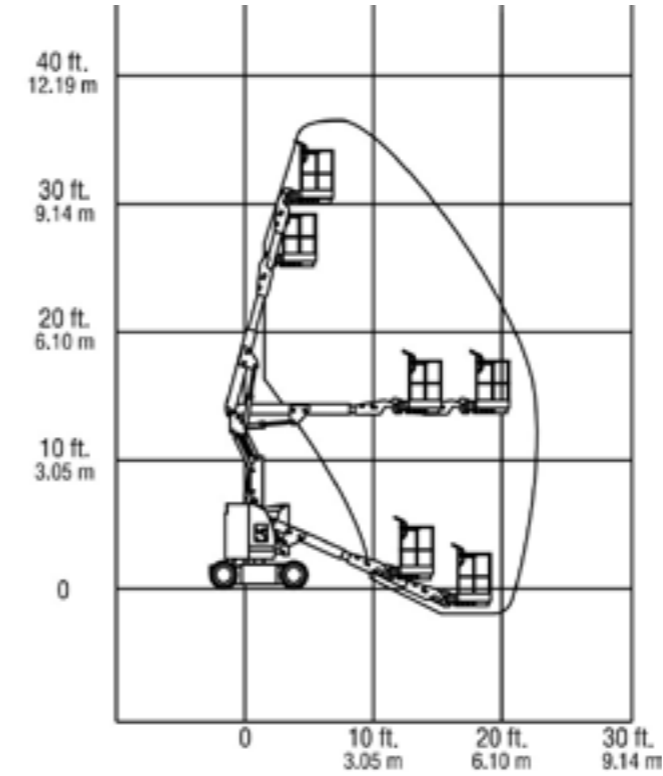

Werkbereik 15,5 m (4x4)

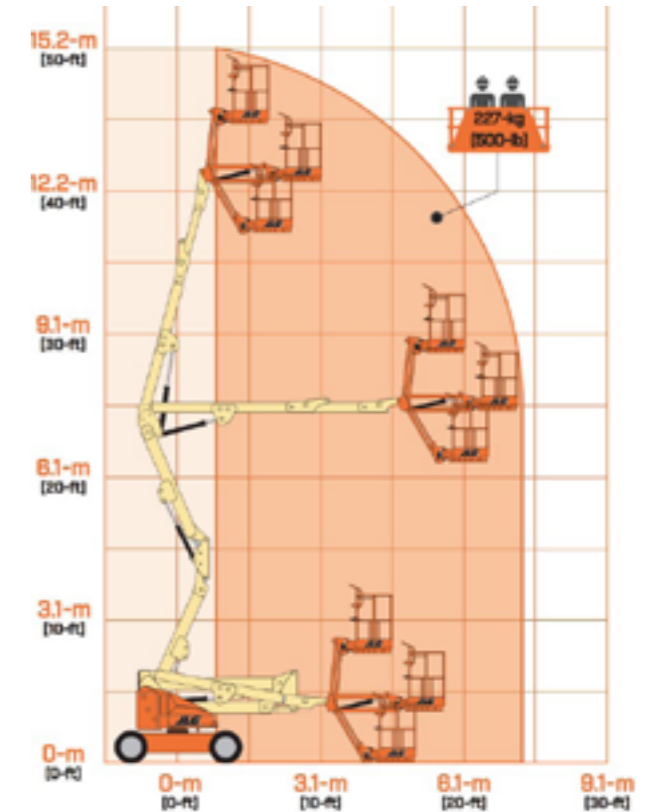

Werkbereik 17 m

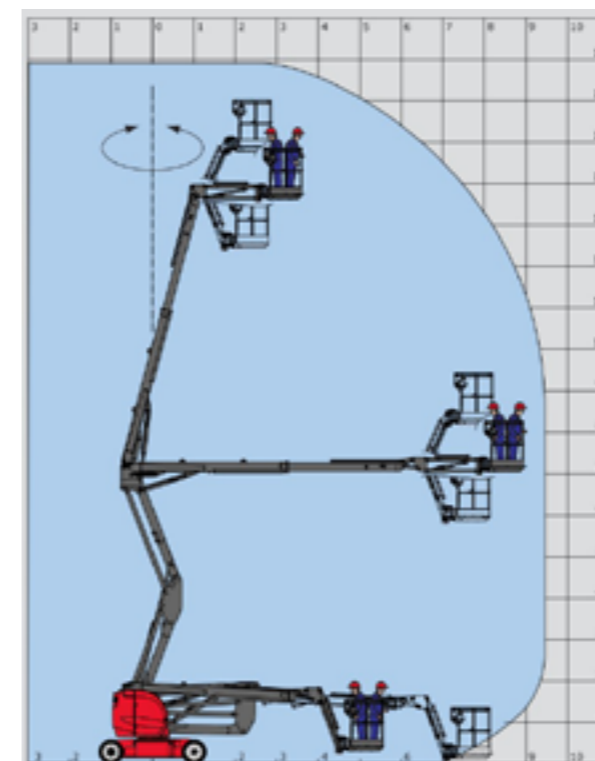

Werkbereik 20 m

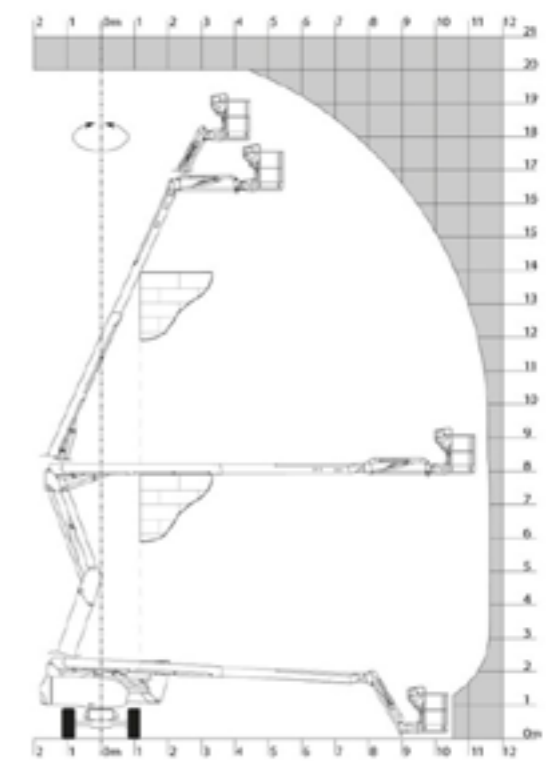

Werken op hoogte

Hoogtewerkers



Hoogtewerker kniktelescoop Hybride



- > Kan zowel elektrisch als op diesel werken
- > Aandrijving 4 x 4
- > Non-marking banden
- > Laadt op tijdens het werken op diesel
- > Mogelijk om op te laden met 220 V

Werkhoogte	Platformhoogte	Eigen gewicht	Breedte	Dag	Week	Week/4W
20 m	18,2 m	7750 kg	2,42 m	€ 350	€ 1050	€ 750

Hoogtewerkers



Werkbereik hoogtewerker kniktelescoop Hybride

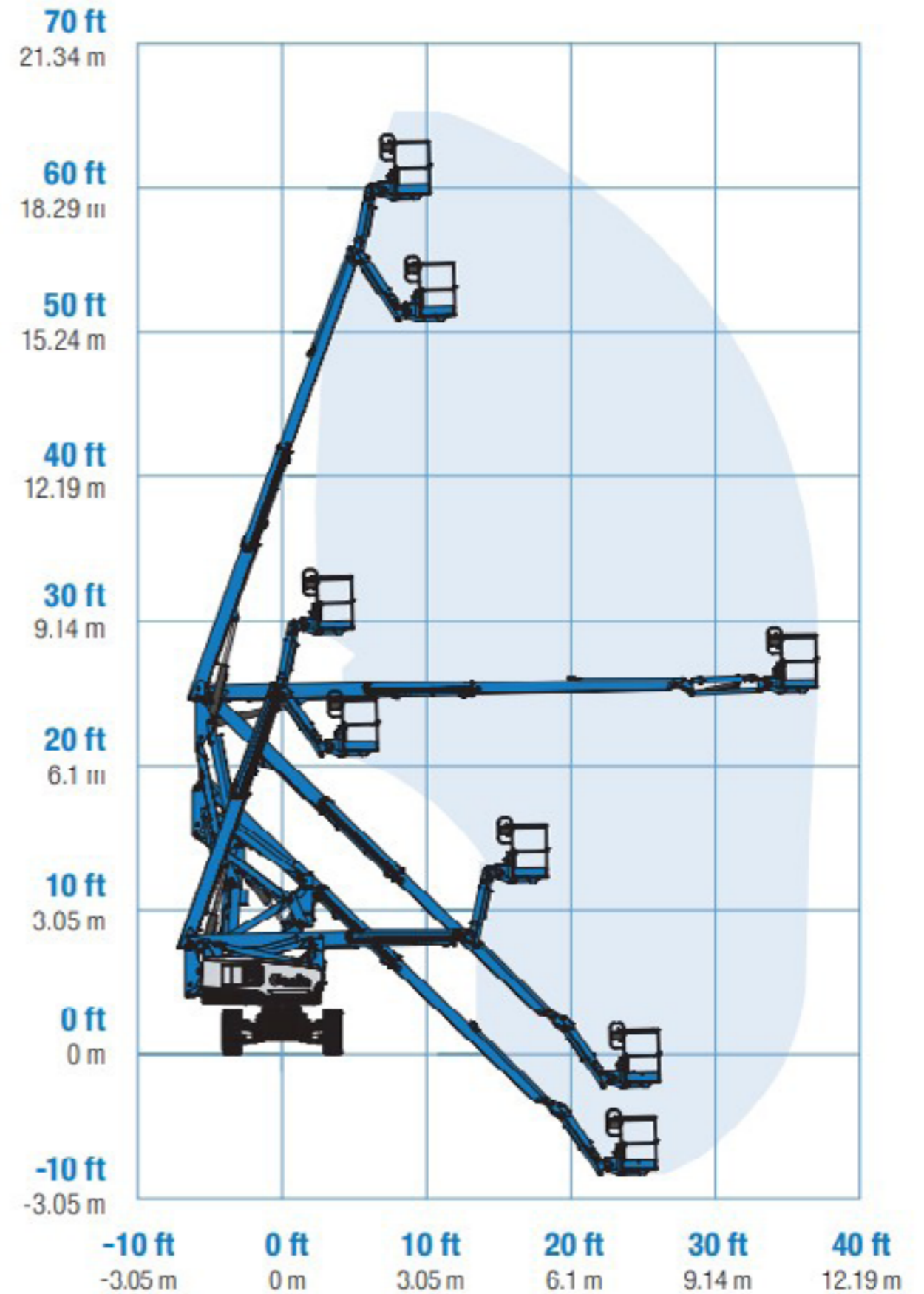

Hoogtewerkers



Hoogtewerker kniktelescoop Diesel



- > Aandrijving 4 x 4
- > Hefvermogen: 230 kg
- > Modellen met hoger hefvermogen op aanvraag mogelijk

Werkhoogte	Platformhoogte	Eigen gewicht	Breedte	Dag	Week	Week/4W
12 m	10 m	4150 kg	1,8 m	€ 180	€ 540	€ 400
16 m	14 m	6160 kg	2,3 m	€ 200	€ 600	€ 475
18 m	16 m	7300 kg	2,39 m	€ 220	€ 660	€ 495
20 m	18 m	10000 kg	2,49 m	€ 290	€ 870	€ 700
26 m	24,3 m	15000 kg	2,49 m	€ 470	€ 1400	€ 1100
40 m	35,1 m	20000 kg	2,49-3,81 m	€ 1100	€ 3300	€ 2475



Werkbereik hoogtewerker kniktelescoop Diesel



Werkbereik 12 m

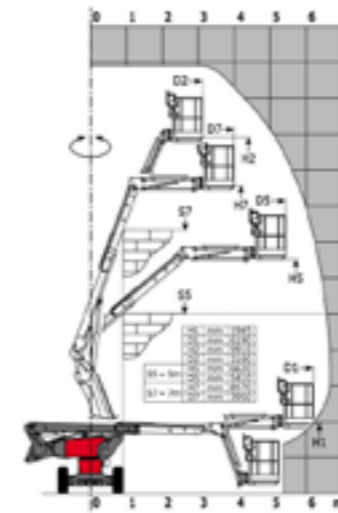

Werkbereik 16 m

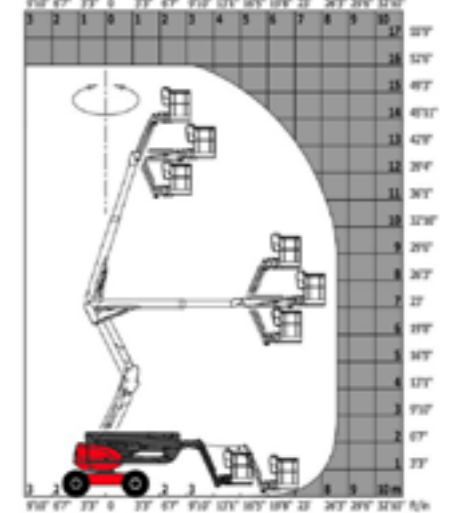

Werkbereik 18 m

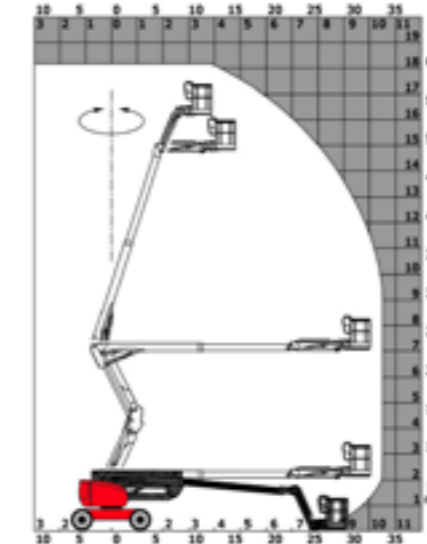

Werkbereik 20 m

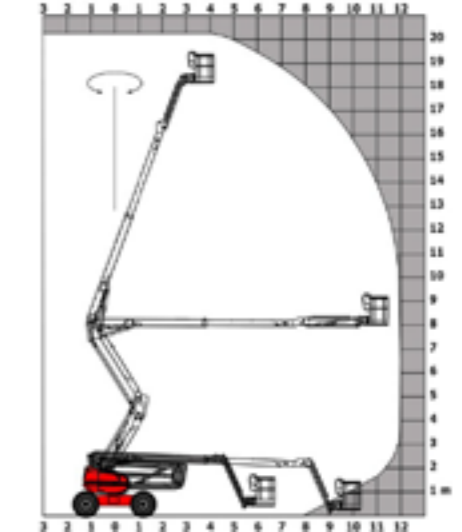

Werkbereik 26 m

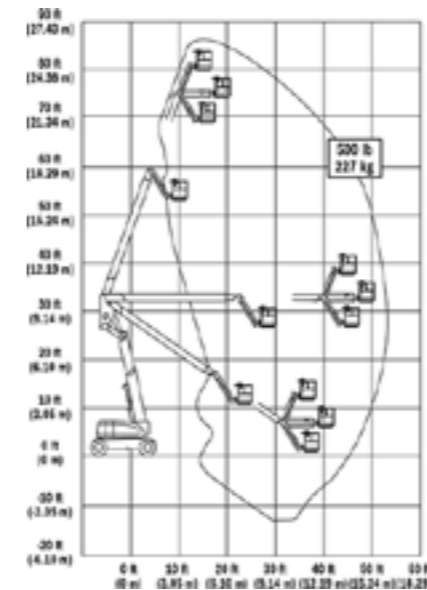

Werkbereik 40 m

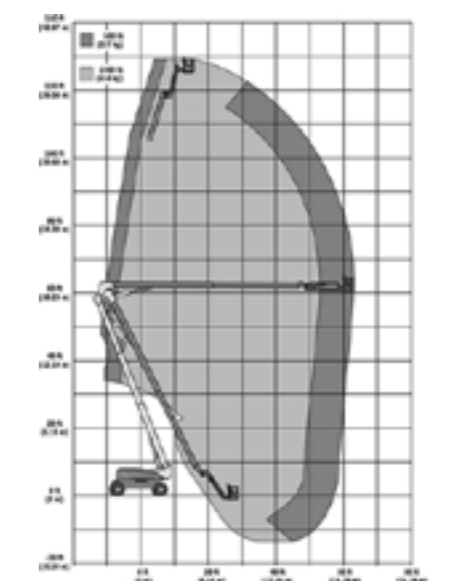

Hoogtewerkers



Hoogtewerker telescoop
Diesel



> Hefvermogen: 230 kg

Werkhoogte	Platformhoogte	Eigen gewicht	Breedte	Reikwijdte	Dag	Week	Week/4W
16 m	14 m	7500 kg	2,34 m	12,3 m	€ 240	€ 720	€ 550
22 m	20,3 m	13100 kg	2,44 m	17,3 m	€ 330	€ 990	€ 800
28 m	26,2 m	16500 kg	2,49 m	22 m	€ 595	€ 1780	€ 1300
43 m	41,4 m	20300 kg	2,49-3,8 m	24,4 m	€ 1166	€ 3500	€ 2625
NIEUW 47,7 m	45 m	22000 kg	2,44-3,3 m	24,38 m	€ 1300	€ 3900	€ 2925

Hoogtewerkers



Werkbereik hoogtewerker telescoop
Diesel

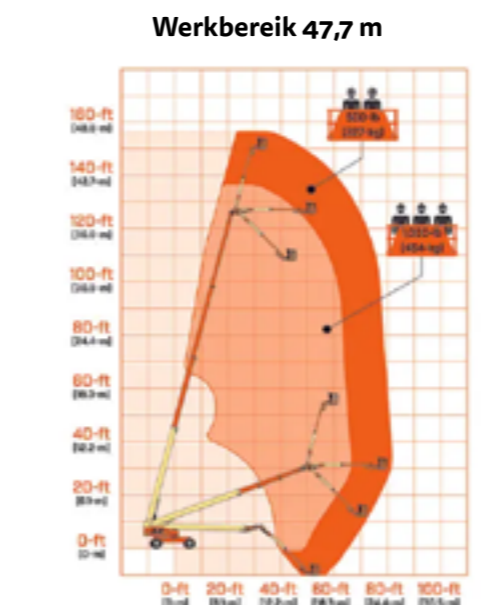
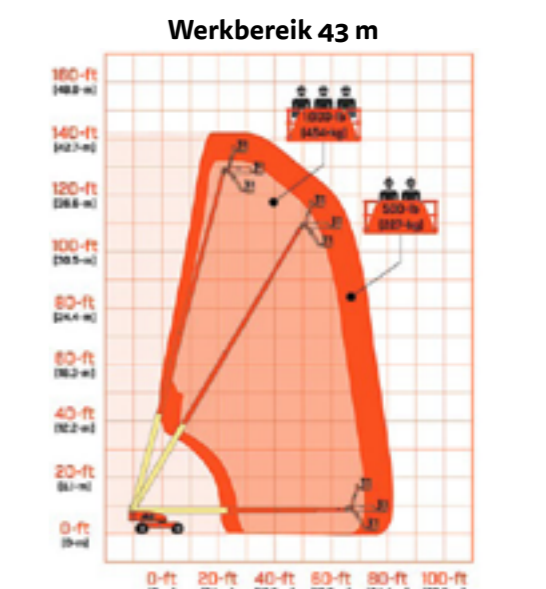
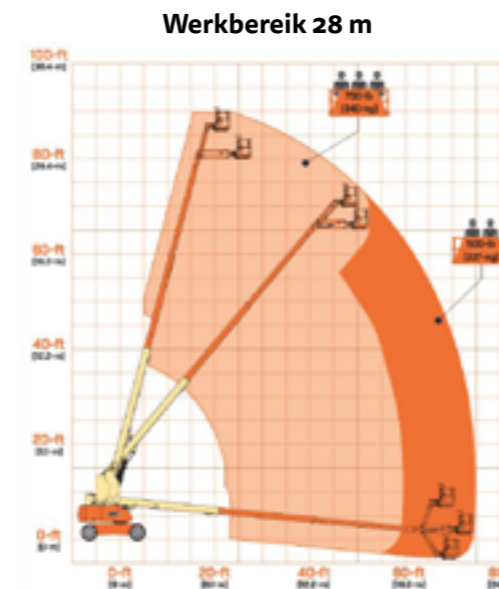
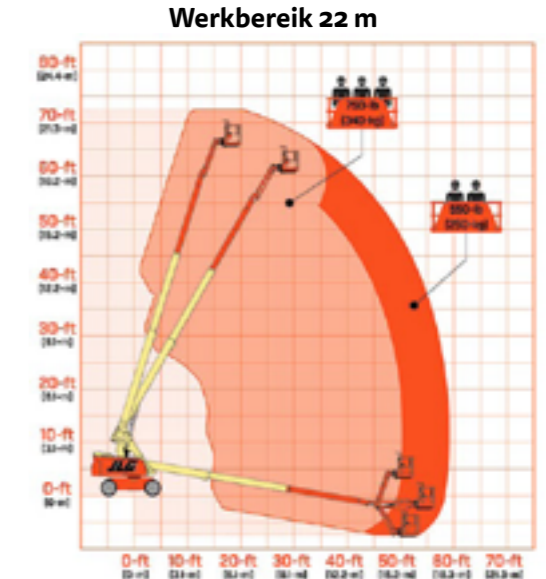
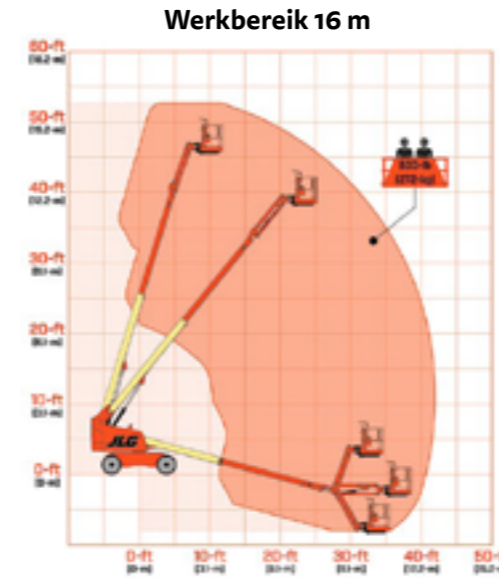

Hoogtewerkers



Hoogtewerker Trax Diesel



- > Hefvermogen:
 - Werkhoogte 16-22 m: 227 kg
 - Werkhoogte 26,4 m: 300 kg
- > Merk: Genie



Werkhoogte	Platformhoogte	Type	Eigen gewicht	Breedte	Reikwijdte	Dag	Week	Week/4W
16 m telescoop	13,72 m	S45 Trax	7561 kg	2,31 m	11,12 m	€ 300	€ 900	€ 675
22 m telescoop	19,8 m	S65 Trax	12200 kg	2,49 m	17,1 m	€ 460	€ 1380	€ 1095
22 m met werkkooi 4 m	19,8 m	S65 Trax	12200 kg	4 m	27,1 m	€ 520	€ 1560	€ 1250
26,4 m kniktelescoop	24,51 m	S80J Trax	13018 kg	2,54 m	16,69 m	€ 650	€ 2250	€ 1700

Hoogtewerkers



Rupshoogtewerker telescoop/kniktelescoop Diesel



- > Standaard ingebouwde generator in model: 15 m, 20 m en 23 m.



Werkhoogte	Platformhoogte	Type	Eigen gewicht	Breedte	Hefvermogen	Reikwijdte	Dag	Week	Week/4W
9 m kniktelescoop	6,8 m	09AC	2620kg	1,65 m	150 kg	4,5 m	€ 210	€ 630	€ 475
15 m telescoop	13,2 m	15AUJ	8420 kg	2,25 m	300 kg	10,6 m	€ 290	€ 870	€ 650
20 m telescoop	19,2 m	20TV	11550 kg	2,49 m	250-430 kg	15,4 m	€ 420	€ 1260	€ 945
23 m telescoop	21 m	AS23MC	17170 kg	2,48 m	250-450 kg	17,8 m	€ 460	€ 1360	€ 1095

Werken op hoogte

Werken op hoogte

NIEUW

NIEUW

Werkbereik 16 m

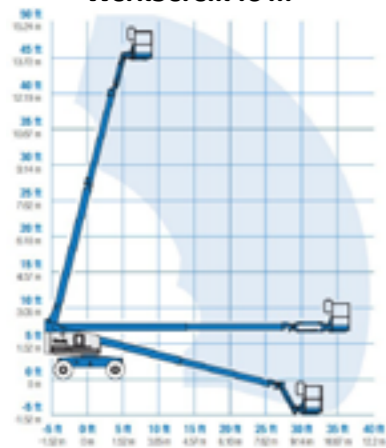

Werkbereik 26,4 m kniktelescoop

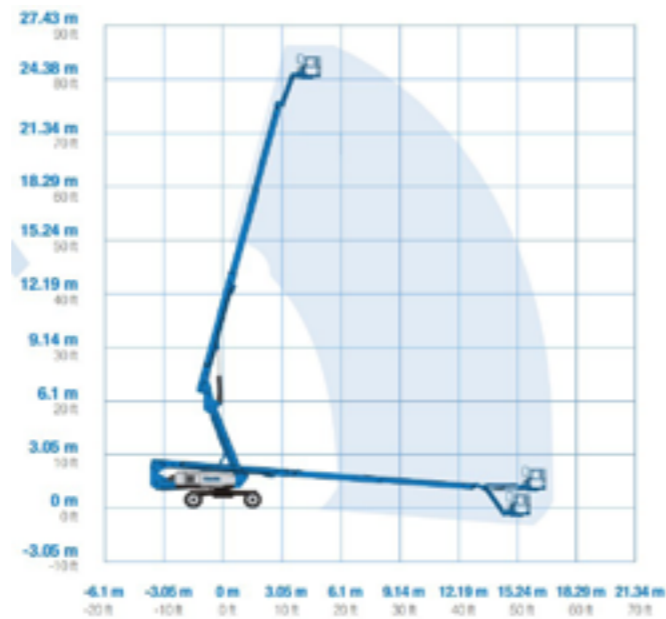

Werkbereik 22 m

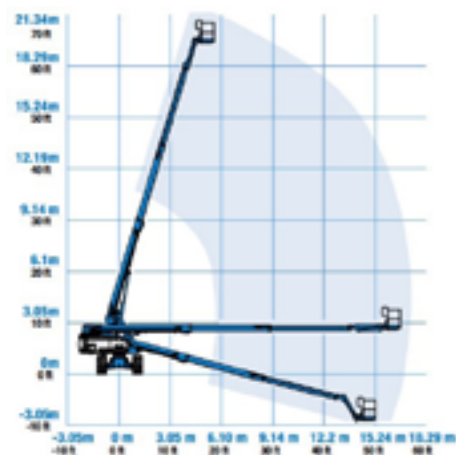

Werkbereik 9 m

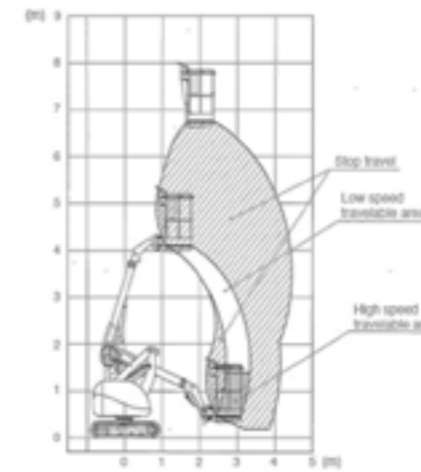

Werkbereik 15 m

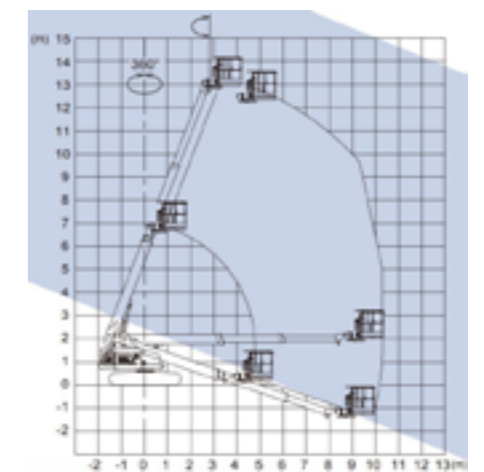

Werkbereik 20 m

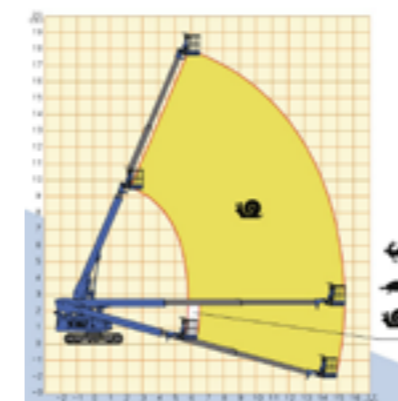

Werkbereik 23 m

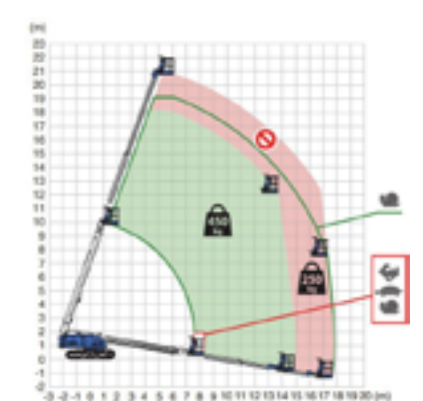



Spinhoogtewerker op rupsen



- > Kan zowel elektrisch als op benzine of diesel (afhankelijk van het type) gebruikt worden
- > Hefvermogen: 230 kg
- > Non-marking rupsen op aanvraag



Werkhoogte	Platformhoogte	Breedte	Hoogte	Eigen gewicht	Dag	Week	Week/4W
15 m	12 m	0,8 m	2 m	1700 kg	€ 220	€ 660	€ 495
20 m	18 m	0,8 m	2,05 m	3000 kg	€ 310	€ 930	€ 750
20 m batterij	18 m	0,8 m	2,05 m	3000 kg	€ 330	€ 990	€ 800
26 m	23,7 m	0,99 m	1,98 m	4365 kg	€ 575	€ 2050	€ 1500
33 m	30,8 m	1,20 m	2 m	7616 kg	€ 840	€ 2940	€ 2205
40 m	38 m	1,20 m	2 m	8700 kg	€ 1500	€ 3500	€ 2625

Supplement: aanhangwagen voor spinhoogtewerker

- > Zie pagina 64-65 voor alle aanhangwagens
- > Deze aanhangwagen is specifiek voor het vervoeren van spinhoogtewerkers op rupsen
- > 50% korting op deze aanhangwagens bij huur in combinatie met spinhoogtewerker

Type spin	MTM	Dag	Week	Week/4W
15 m	3500 kg	€ 50	€ 150	€ 115
20 m	3500 kg	€ 50	€ 150	€ 115



Werkbereik spinhoogtewerker op rupsen



Werkbereik 15 m

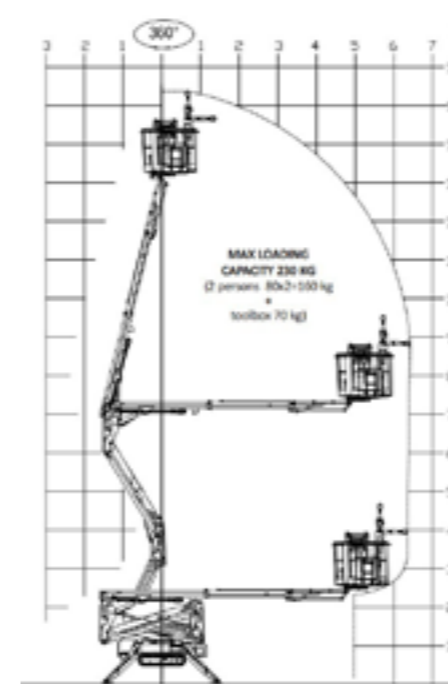

Werkbereik 20 m



Werkbereik 26 m

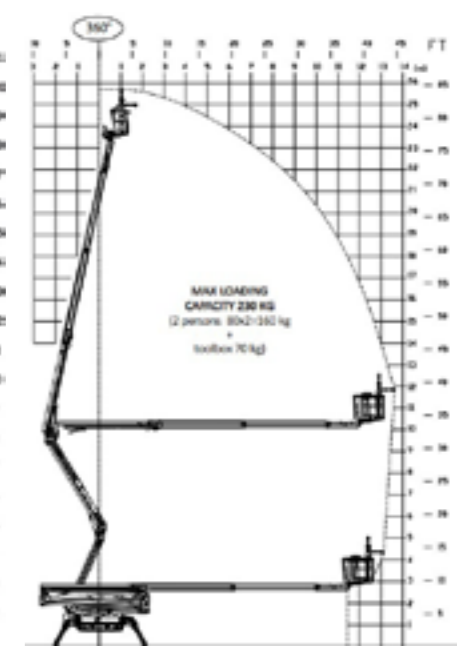

Werkbereik 33 m

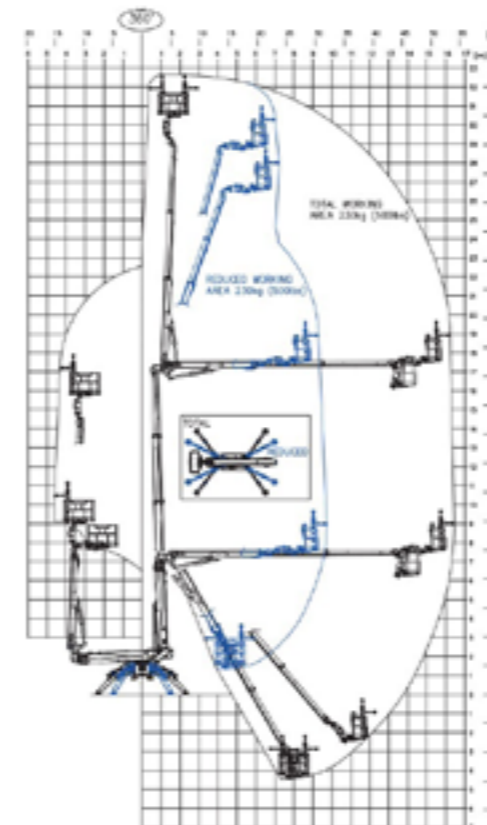

Werkbereik 40 m

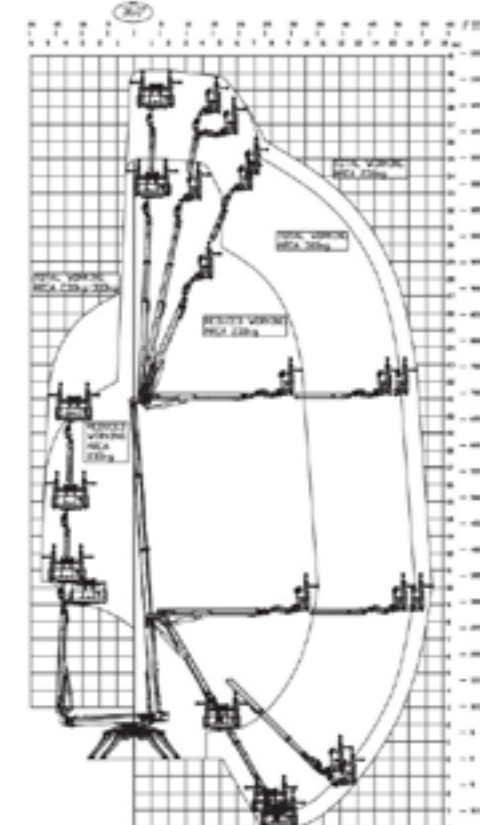

Hoogtewerkers



Verticale 1-persoons hoogtewerker op wielen
Batterijen



- > Merk: JLG-Toucan
- > Hefvermogen: 230 kg
- > Non-marking banden

Werkhoogte	Platformhoogte	Type	Eigen gewicht	Breedte	Dag	Week	Week/4W
8 m	6,16 m	8E	2400 kg	0,99 m	€ 140	€ 420	€ 315
10 m	8,3 m	10E	3250 kg	0,99 m	€ 170	€ 510	€ 385
12 m	10 m	12E	4300 kg	1,2 m	€ 200	€ 600	€ 450
12,7 m	10,7 m	12E Plus	4900 kg	1,2 m	€ 220	€ 660	€ 495

Hoogtewerkers



Werkbereik verticale 1-persoons hoogtewerker op wielen
Batterijen



Werkbereik 8 m

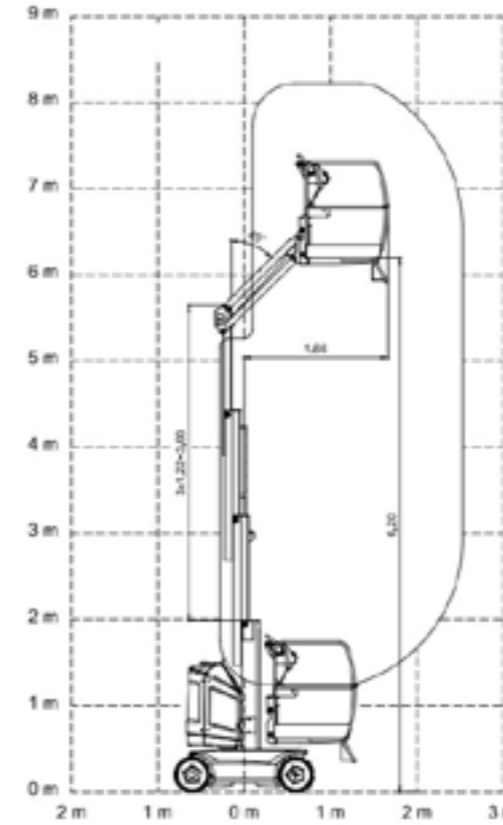

Werkbereik 10 m

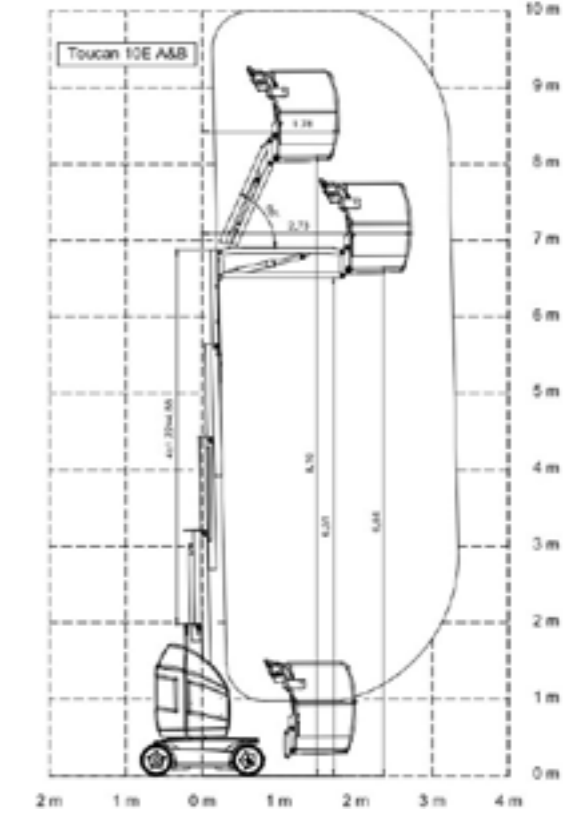

Werkbereik 12 m

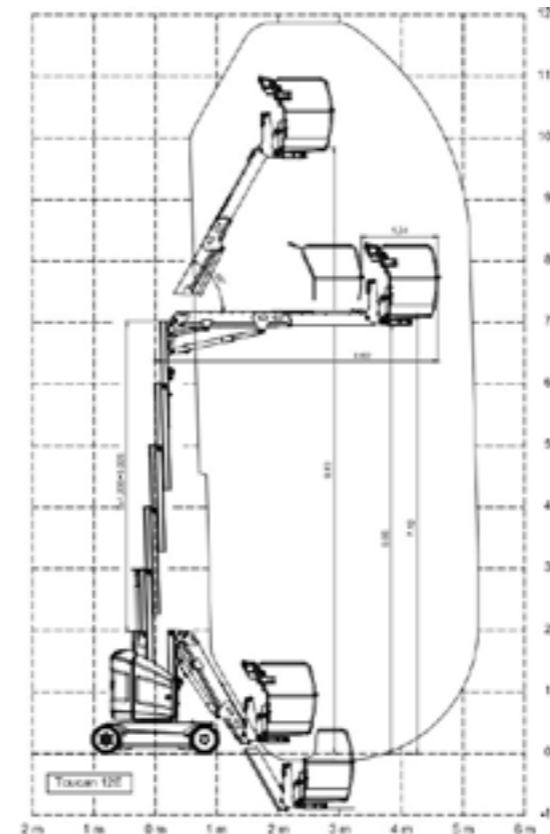

Werkbereik 12,7 m

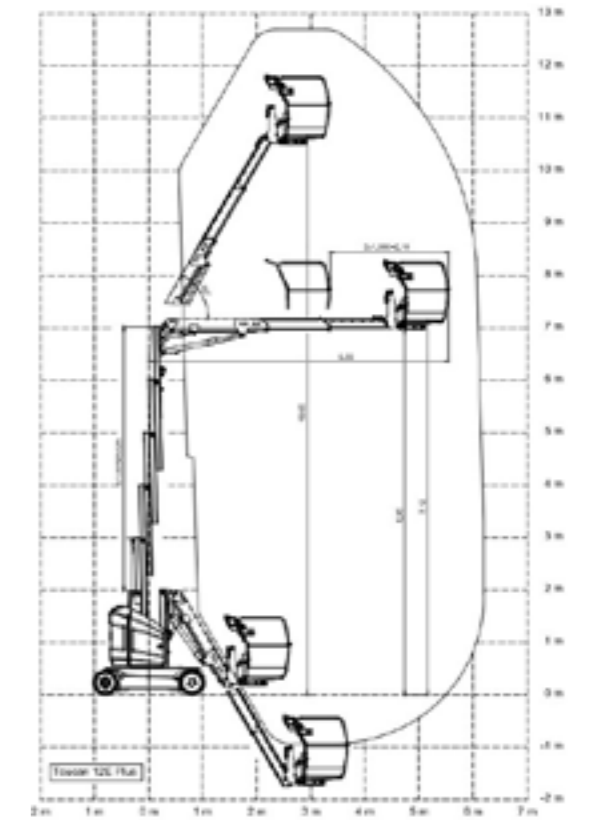

Hoogtewerkers



Verticale 1-persoons hoogtewerker op rupsen Batterijen



- > Merk: ATN
- > Hefvermogen: 200 kg



Werkhoogte	Platformhoogte	Type	Eigen gewicht	Breedte	Dag	Week	Week/4W
10 m	8 m	Piaf 1010	2780 kg	1,20 m	€ 220	€ 660	€ 495

Werkbereik 10 m

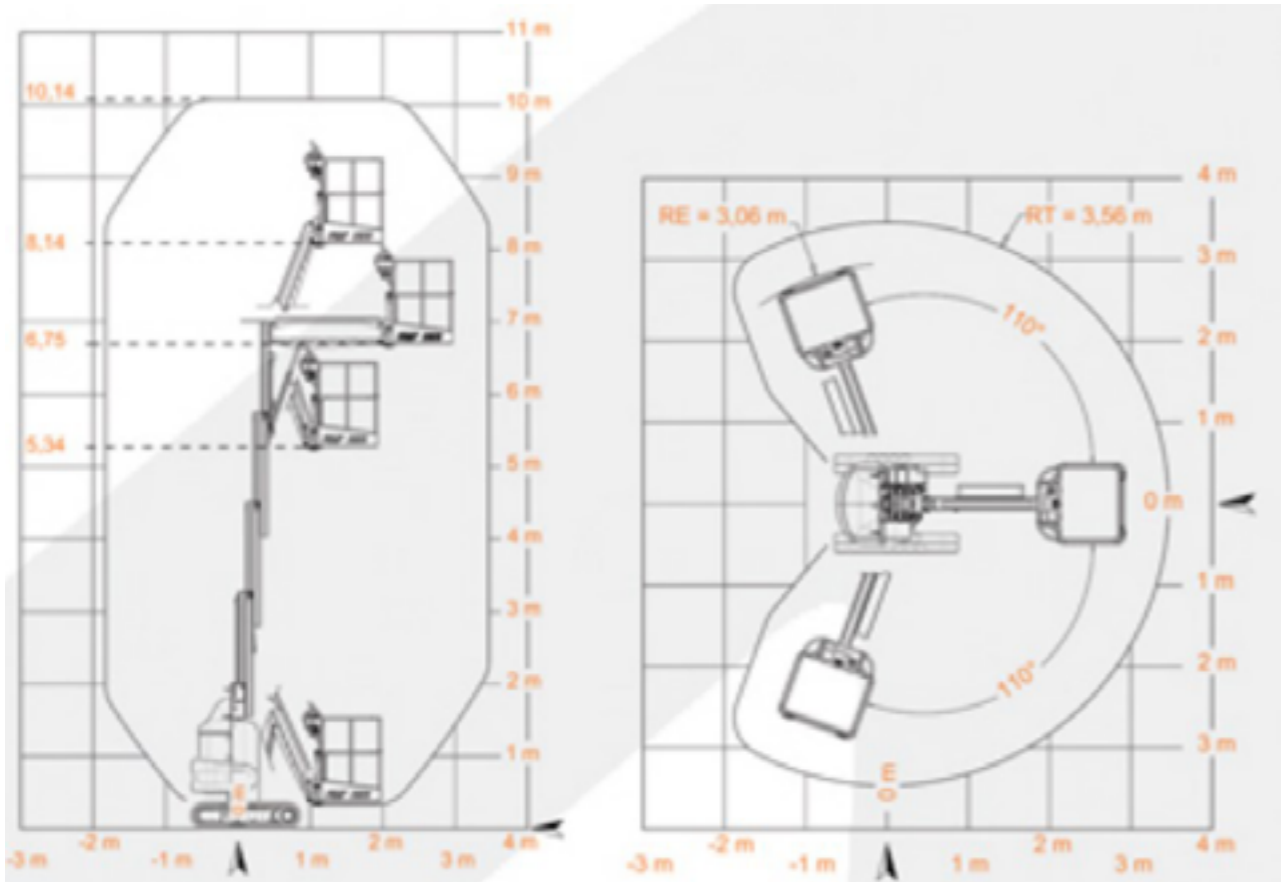

Hoogtewerker op aanhangwagen Batterijen



- > Hefvermogen: 200 kg
- > Rijbewijs BE



Werkhoogte	Platformhoogte	Merk & type	Breedte	Eigen gewicht	Dag	Week	Week/4W
12,3 m	10,36 m	Nifty 120T	1,6 m	1435 kg	€ 135	€ 475	€ 350
17 m	15,24 m	Genie TZ-50DC	1,68 m	2025 kg	€ 210	€ 735	€ 555

Werkbereik 12,3 m

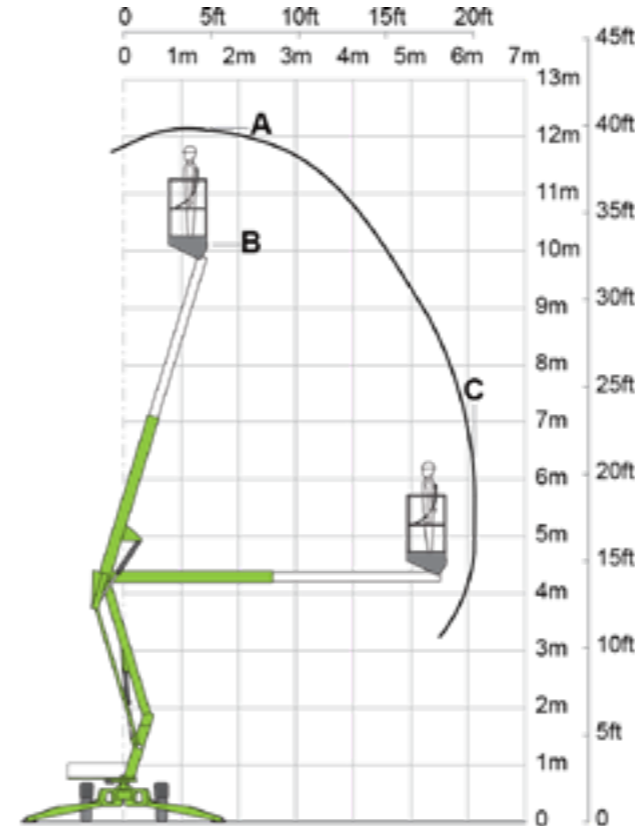

Werkbereik 17 m

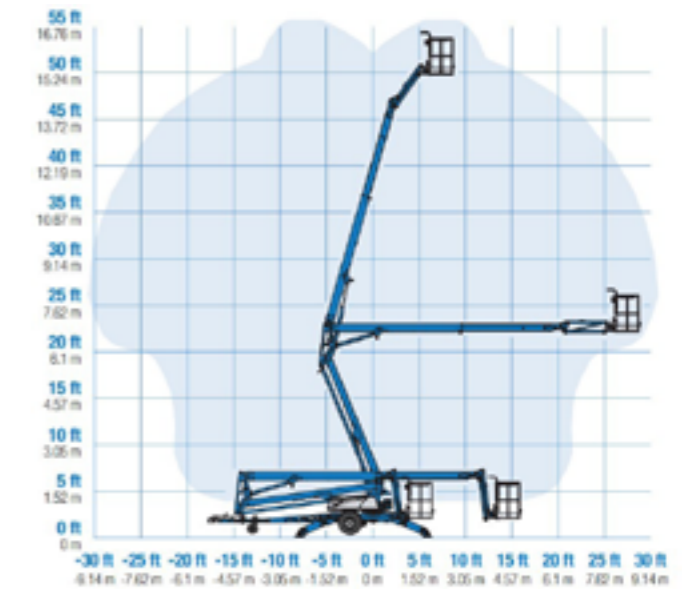

Hoogtewerkers



Hoogtewerker op bestelwagen

Rijbewijs B



- > Hefvermogen: 230 kg
- > Nuttig laadvermogen in bestelwagen (max. 185 kg)
- > Geïsoleerde werkkooi
- > Horizontale reikwijdte van 8,6 m
- > Uiterst geschikt voor elektriciteitswerken, snoeiwerken, plaatsen van bestickering...



Werkhoogte	Platformhoogte	Breedte	Eigen gewicht	Dag	Week	Week/4W
14,4 m	12,6 m	2,2 m	3245 kg	€ 300	€ 1000	€ 750

Werkbereik 14,4 m

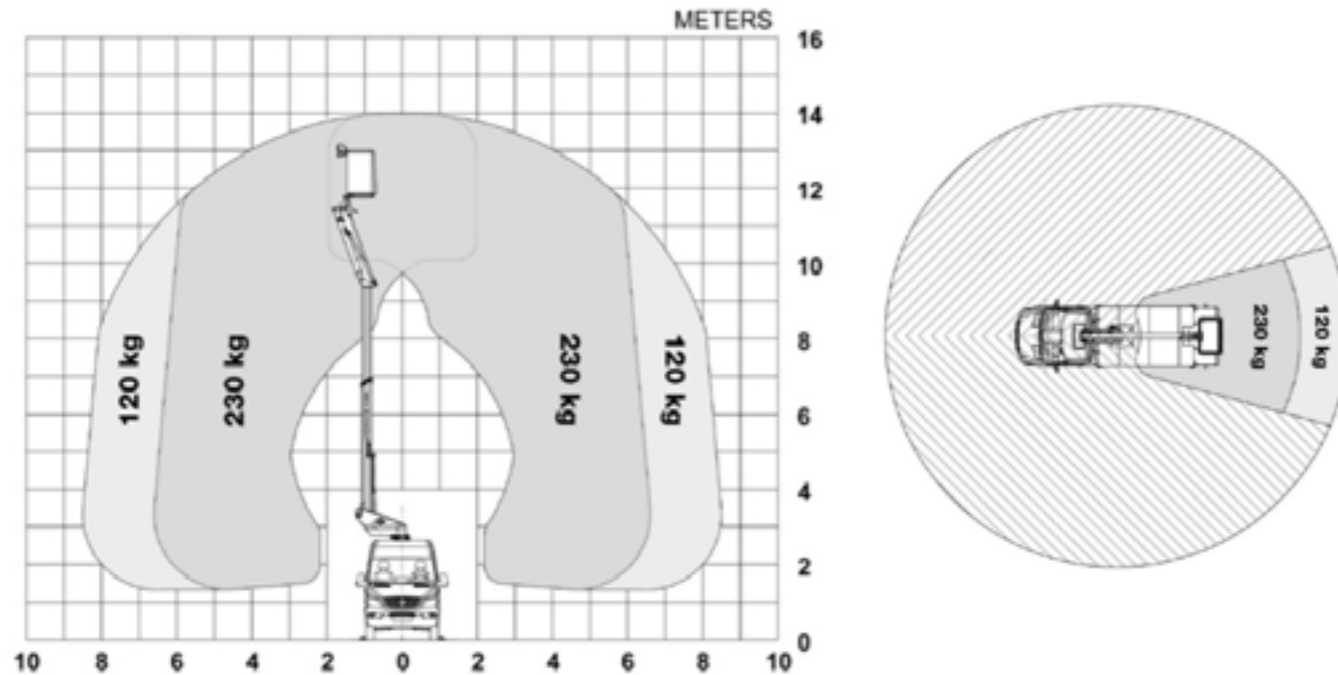

Hoogtewerkers

Hoogtewerker op vrachtwagen kniktelescoop

Rijbewijs B



- > Hefvermogen: 200 kg
- > Rijbewijs B



Werkhoogte	Platformhoogte	Breedte	Eigen gewicht	Dag	Week	Week/4W
20 m	18 m	2,10 m	3320 kg	€ 275	€ 1000	€ 750

Werkbereik 20 m

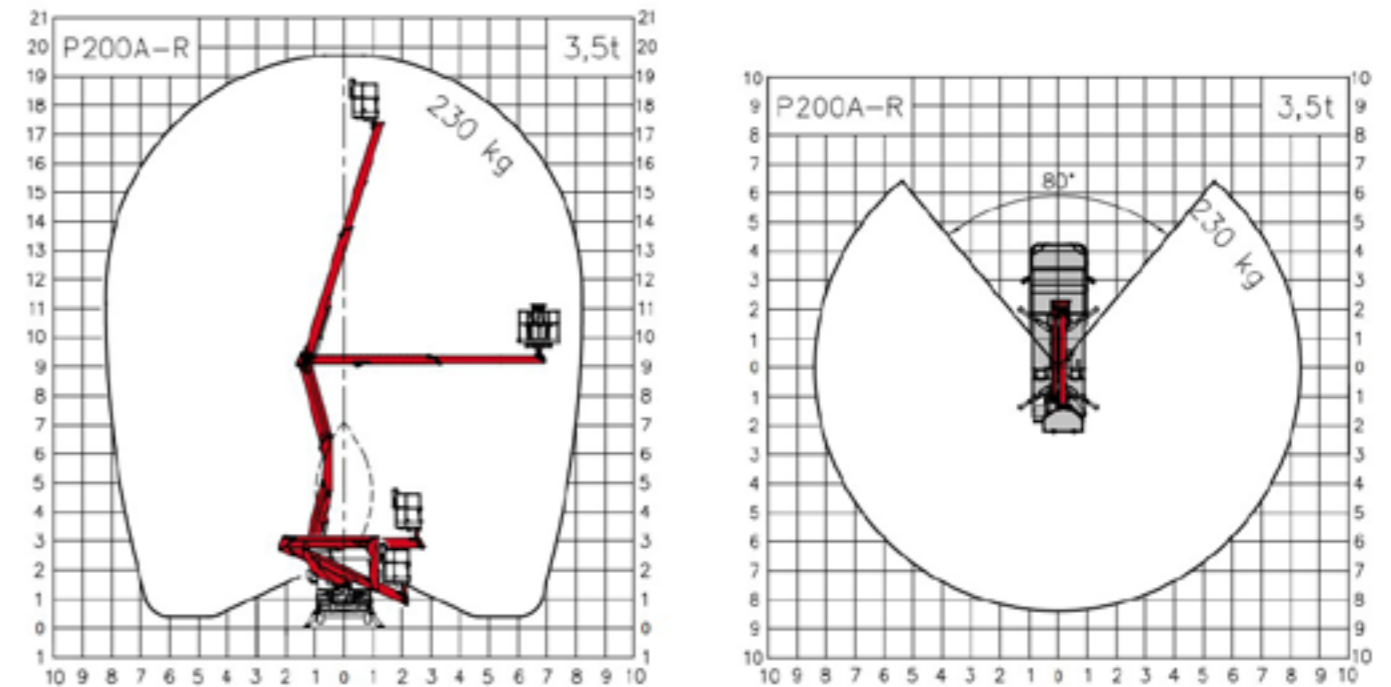

Hoogtewerkers



Hoogtewerker op vrachtwagen telescoop

Rijbewijs B



- > Hoogtewerker op vrachtwagen 18 m heeft een geïsoleerde kooi.



Werkhoogte	Platformhoogte	Breedte	Eigen gewicht	Hefvermogen	Dag	Week	Week/4W
18 m	16 m	1,4 m	3500 kg	300 kg	€ 250	€ 900	€ 700
20 m	18,1 m	2,2 m	3500 kg	200 kg	€ 275	€ 1000	€ 750
29 m	27 m	2,2 m	3500 kg	250 kg	€ 520	€ 1880	€ 1410

Werkbereik 18 m

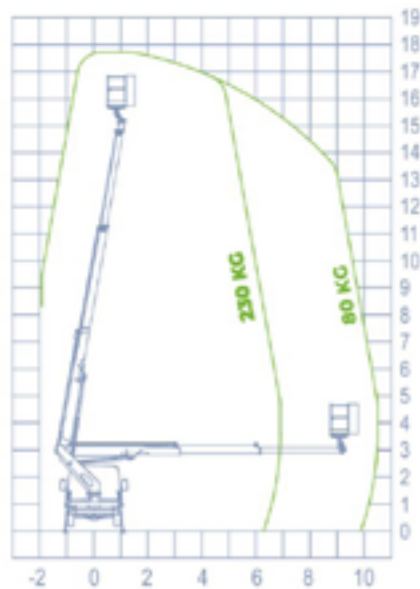

Werkbereik 20 m

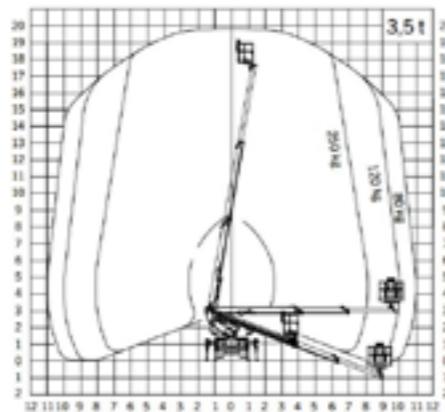

Werkbereik 29 m

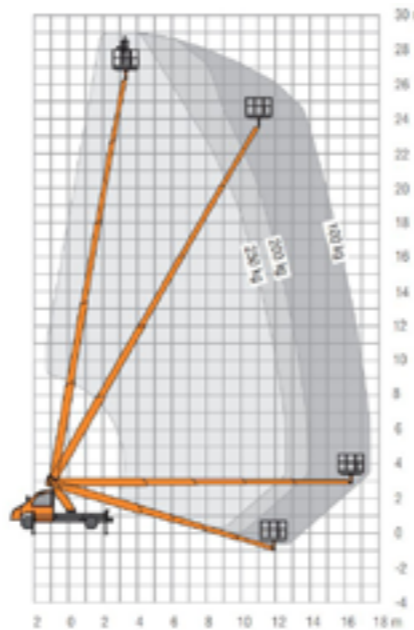

Vorkliften



Transpallet

Manueel



- > Transpallet met hefvermogen 2000 kg is voorzien van vorken met lengte 2 m

Hefvermogen	Dag	Week	Week/4W
2000 kg	-	-	€ 65
2500 kg	€ 20	€ 60	€ 45



Transpallet

Elektrisch



- > Hefvermogen: 2000 kg

Dag	Week	Week/4W
€ 70	€ 210	€ 160



Stapelaar

Elektrisch



- > Hefvermogen: 1400 kg
- > Hefhoogte: 4,10 m
- > Doorrijhoogte: 2,04 m
- > Breedte: 0,85 m

Dag	Week	Week/4W
€ 100	€ 300	€ 225



Vorkliffen



Vorklift Elektrisch



- > Inclusief lader 380 V 16 A
- > Non-marking banden
- > Toebehoren zie pg. 98



Hefvermogen	Hefhoogte	Doorrijhoogte	Eigen gewicht	Breedte	Dag	Week	Week/4W
1,5T	2,7 m	2,1 m	2900 kg	1,1 m	€ 125	€ 375	€ 280
2,5T	4,7 m	2,2 m	4700 kg	1,2 m	€ 135	€ 405	€ 305
2,5T	6,04 m	2,72 m	5000 kg	1,2 m	€ 160	€ 480	€ 360
5T	4,7 m	2,36 m	7720 kg	1,45 m	€ 250	€ 750	€ 565

Vorkliffen



Ruw terrein buggy 4 x 4



- > Toebehoren zie pg. 98



Hefvermogen	Hefhoogte	Doorrijhoogte	Eigen gewicht	Breedte	Dag	Week	Week/4W
2,5T	3,7 m	1,95 m	4350 kg	1,44 m	€ 145	€ 435	€ 330
5T	4,7 m	2,87 m	7700 kg	2,1 m	€ 220	€ 660	€ 495

Vorklift Diesel



- > Hefhoogte: 4,7 m
- > Toebehoren zie pg. 98



Hefvermogen	Hefhoogte	Doorrijhoogte	Eigen gewicht	Breedte	Dag	Week	Week/4W
1,5T	4,7 m	2,2 m	3100 kg	1,2 m	€ 110	€ 330	€ 250
2,5T	4,7 m	2,2 m	4200 kg	1,2 m	€ 120	€ 360	€ 270
3T	4,7 m	2,2 m	4750 kg	1,2 m	€ 135	€ 405	€ 300
5T	4,7 m	2,25 m	6600 kg	1,74 m	€ 200	€ 600	€ 450





Verreiker Met palletvork



- > Toebehoren zie pg. 98-99
- > Verreiker 2,5 ton optioneel te verkrijgen met hoogtebeperking: € 25/dag



Hefvermogen	Hefhoogte	Doorrijhoogte	Eigen gewicht	Breedte	Dag	Week	Week/4W
2,5T	6 m	1,92 m	4450 kg	1,8 m	€ 190	€ 570	€ 430
4T	14 m	2,45 m	11800 kg	2,35 m	€ 270	€ 810	€ 610
4T	18 m	2,52 m	12400 kg	2,35 m	€ 300	€ 800	€ 675



Werkbereik verreiker Met palletvork



Werkbereik 2,5T 6 m

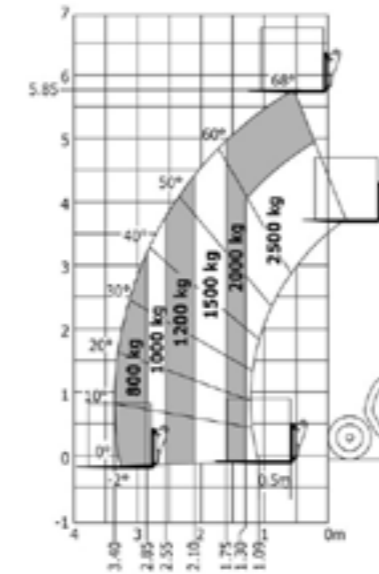

Werkbereik 4T 14 m

Machine on tires with forks - with levelling device Metric

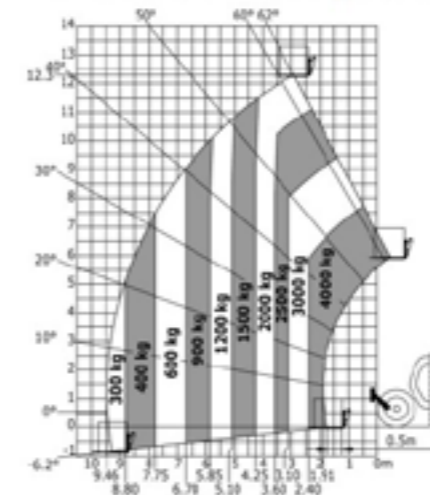

Machine on lowered stabilisers with forks Metric

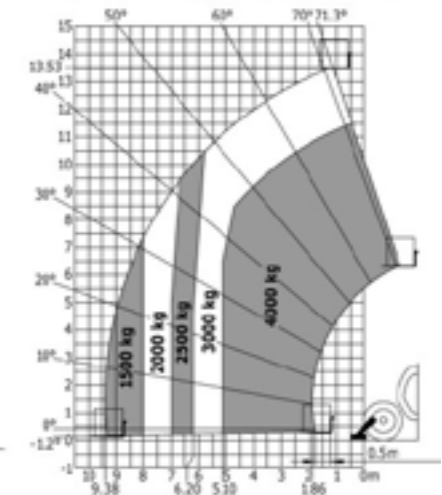

Werkbereik 4T 18 m

Machine on tires with forks - with levelling device Metric

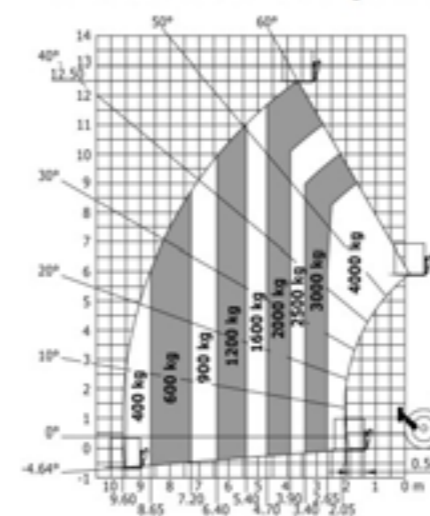

Machine on lowered stabilisers with forks Metric

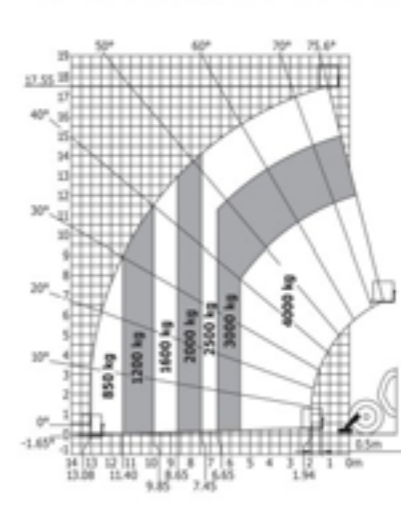



Roterende verreiker Met palletvork



- > Standaard voorzien van een afstandsbediening
- > Accessoires voor roterende verreiker zie pg. 98-100



Hefvermogen	Hefhoogte	Doorrijhoogte	Eigen gewicht	Breedte	Dag	Week	Week/4W
Roto 4T	18 m	3,05 m	13300 kg	2,45 m	€ 450	€ 1350	€ 1015
Roto 5T	21 m	3,05 m	16100 kg	2,45 m	€ 580	€ 1725	€ 1295
Roto 6T	26 m	3,11 m	17100 kg	2,45 m	€ 630	€ 1590	€ 1415
Roto 6T	30 m	3,25 m	22850 kg	2,49 m	€ 840	€ 2940	€ 2205
Roto 6T	35 m	3,26 m	23800 kg	2,50 m	€ 1000	€ 3500	€ 2625
Roto 8T	39 m	3,12 m	24000 kg	2,54 m	€ 1250	€ 4375	€ 3280
Roto 8T	46 m	3,27 m	35600 kg	2,50 m	€ 1600	€ 5600	€ 4200

Werken op hoogte

NIEUW



Werkbereik roterende verreiker Met palletvork



Werkbereik 6T 26 m

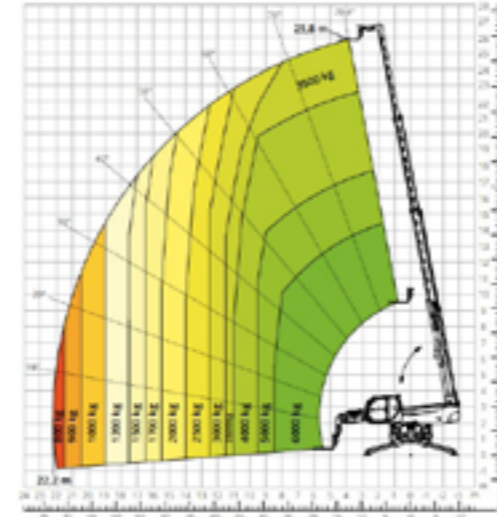

Werkbereik 6T 30 m

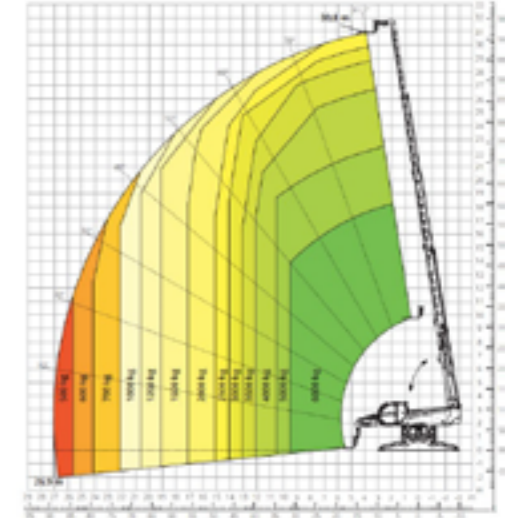

Werkbereik 6T 35 m

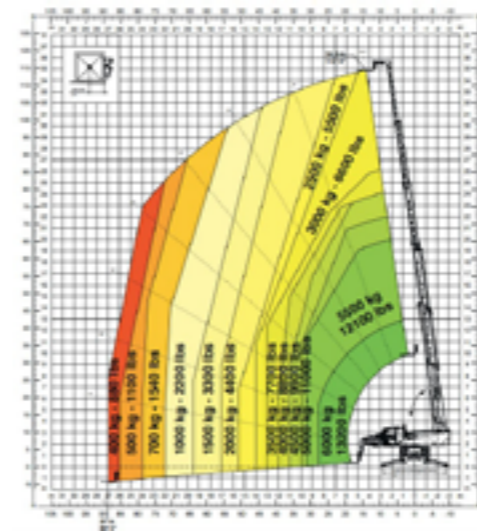

Werkbereik 8T 39 m



Werkbereik 4T 18 m

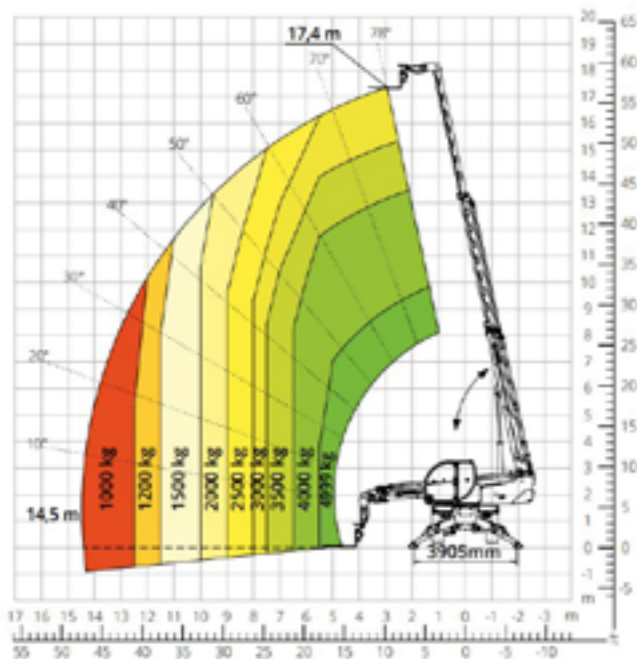

Werkbereik 5T 21 m

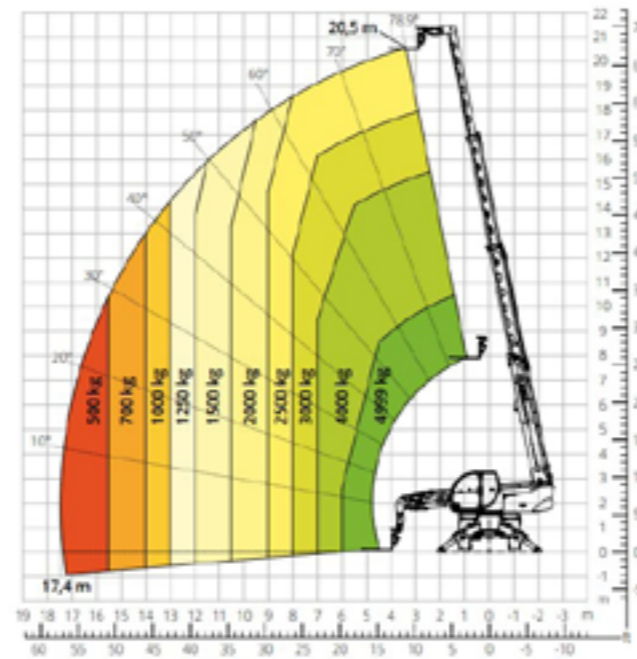

Werkbereik 8T 46 m

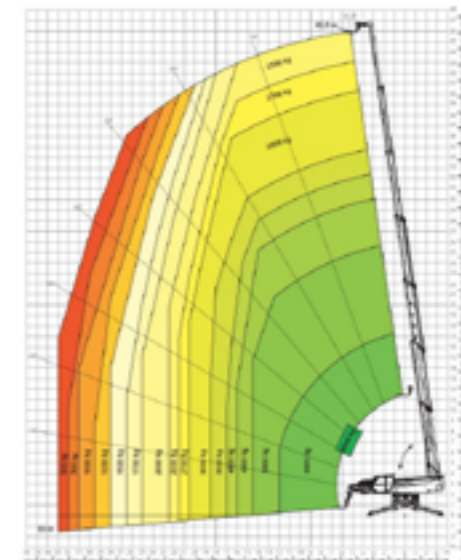

Werken op hoogte

Toebehoren vorklift & verreiker



Kipbak
Vorklift

> Tot 3000 kg



Dag	Week	Week 4/W
€ 50	€ 100	€ 75

Hijshaak 2T
Vorklift



Dag	Week	Week 4/W
€ 25	€ 75	€ 60

Verlengvorken 2 m
Vorklift en verreiker



Breedte	Dag	Week	Week 4/W
12 cm	€ 15	€ 45	€ 35
15 cm	€ 15	€ 45	€ 35

Hijsbalk 4T
Vorklift

> Uitschuifbaar van 2,30 m tot 3,80 m
> Kantelbaar op aanvraag



Dag	Week	Week 4/W
€ 50	€ 100	€ 75

Hijsbalk
Verreiker



Type	Dag	Week	Week/4W
4T	€ 50	€ 100	€ 75
6T	€ 60	€ 180	€ 135

Hijshaak
Verreiker



Capaciteit	Dag	Week	Week 4/W
5T	€ 50	€ 150	€ 115
6T	€ 50	€ 150	€ 115

Groot volumebak
Verreiker



Breedte	Dag	Week	Week 4/W
180 cm	€ 50	€ 150	€ 115
250 cm	€ 50	€ 150	€ 115

Schepbak
Verreiker



Breedte	Dag	Week	Week 4/W
220 cm	€ 30	€ 90	€ 70
250 cm	€ 30	€ 90	€ 70



Toebehoren vorklift & verreiker

Pelikaanbak
Verreiker 2,5T

> Inhoud: 2500 l
> Draagvermogen: 625 kg



Dag	Week	Week/4W
€ 80	€ 240	€ 180

Hijslieper op jib
Roterende verreiker



Type	Dag	Week	Week/4W
2T	€ 110	€ 330	€ 250

Roterende palletvork 360°
Roterende verreiker

> Afmetingen (L x b x h): 2208 x 1420 x 1130 mm
> Spreiding vorken:
- Minimum: 315 mm
- Maximum: 1225 mm
> Rotatie: 360°



Gewicht	Capaciteit	Dag	Week	Week/4W
680 kg	2500-5000 kg	€ 150	€ 450	€ 340

Hijslieper
Roterende verreiker



Type	Dag	Week	Week/4W
3T	€ 90	€ 270	€ 205
5T	€ 100	€ 300	€ 225
8T	€ 150	€ 450	€ 340

Werken op hoogte

Werken op hoogte

NIEUW

Werkkooien verreiker



Werkkooi

Roterende verreiker



- > Max. 1T
- > Breedte: 4,4 m
- > Enkel voor roterende verreikers vanaf 21 m



Dag	Week	Week/4W
€ 100	€ 250	€ 190

Dakwerkerskooi

Roterende verreiker



- > Max. 1T
- > Openklapbaar
- > Max. 3 personen
- > Breedte: 3,68 m
- > Enkel voor roterende verreikers vanaf 21 m



Dag	Week	Week/4W
€ 100	€ 250	€ 190

Asbestkooi

Roterende verreikers vanaf 21 m



- > Max. 1T
- > Max. 500 kg op gedeelte overhang
- > Openklapbaar
- > Max. 2 personen
- > Enkel voor roterende verreikers vanaf 21 m

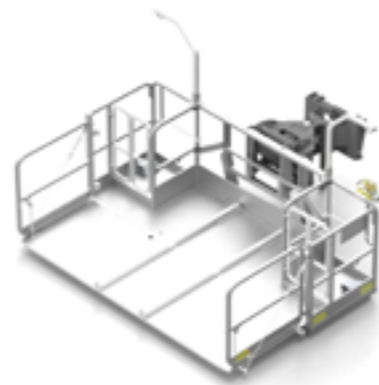

Breedte	Dag	Week	Week/4W
3,3 m	€ 175	€ 525	€ 395



Grondverzet



Graafmachines

Minigravers tot 8T

Diesel



- > Standaard geleverd met kofferbak, graafbak en sleuvenbak
- > Kranen 5,5T en 8T zijn uitgerust met hydraulische snelwissel, hamer + rotatieleidingen en hijsaak
- > **1,8T, 2,5T, 3,5T en 5,5T verkrijgbaar in canopy versie**
- > Tools voor kranen vanaf pg. 108



Gewicht	Aansluiting	Breedte	Hoogte	Graafdiepte	Dag	Week	Week/4W
1T binnendraaier	CW00	0,76-1 m	1,4 m	1,78 m	€ 110	€ 400	€ 300
1,8T	CW05	1-1,3 m	2,38 m	2,27 m	€ 120	€ 420	€ 315
2,5T binnendraaier	CW05	1,5 m	2,46 m	2,32 m	€ 130	€ 455	€ 345
3,5T binnendraaier	CW05	1,7 m	2,48 m	3,13 m	€ 145	€ 500	€ 375
5,5T binnendraaier	CW10	2 m	2,53 m	3,83 m	€ 170	€ 595	€ 450
8T	CW10	2,2 m	2,62 m	4,51 m	€ 220	€ 770	€ 580

Rupskranen >8T

Diesel



- > Standaard geleverd met kofferbak
- > Andere bakken op aanvraag
- > Vanaf 20T zijn de regels omtrent uitzonderlijk vervoer van toepassing
- > Kraan 52T: transportkosten op aanvraag
- > Tools voor kranen vanaf pg. 108



Gewicht	Aansluiting	Breedte	Hoogte	Graafdiepte	Dag	Week	Week/4W
14T binnendraaier	CW30/CW40	2,5 m	2,79 m	5,41 m	€ 290	€ 1100	€ 825
20T	CW30/CW40	3,2 m	3,01 m	5,8 m	€ 340	€ 1400	€ 1025
25T Triple Arm binnendraaier	CW30/CW40	3,3 m	3,01 m	6,5 m	€ 395	€ 1580	€ 1315
30T	CW45	3,4 m	3,2 m	6,6 m	€ 495	€ 2000	€ 1775
38T Triple Arm	CW45	3,4 m	3,31 m	6,9 m	€ 550	€ 2200	€ 1925
38T Triple Arm binnendraaier	CW45	3,39 m	3,53 m	6,99 m	€ 575	€ 2350	€ 2100
52T	CW55S	3,82 m	3,53 m	7,2 m	€ 925	€ 3650	€ 2625



Batterijkraan



- > Hamer + rotatieleiding
- > Capaciteit: 8u werken bij 65% belasting
- > Oplaadtijd: van 20% naar 80% in 6 uur met interne lader



Gewicht	Breedte	Hoogte	Graafdiepte	Dag	Week	Week/4W
2T	0,98 m	2,28 m	2,39 m	€ 275	€ 1150	€ 685

Longreach rupskraan



- > Transportkost op aanvraag
- > Deze kranen kunnen optioneel uitgerust worden met 3D-sturing GPS, zie pg. 107



Gewicht	Aansluiting	Breedte	Hoogte	Armlengte	Dag	Week	Week/4W
27 T	CW30	3,2 m	3,2 m	16 m	€ 500	€ 1950	€ 1650
32 T	CW30	3,39 m	3,08 m	18 m	€ 640	€ 2500	€ 2000
Optie: 3D-sturing GPS	-	-	-	-	€ 235	€ 950	€ 700



Bandenkraan



- > Soorten bakken:
 - Kranen 6T en 10T: standaard geleverd met kofferbak, graafbak en sleuvenbak
 - Kranen 14T, 18T en 21T: standaard geleverd met kofferbak. Andere bakken op aanvraag
- > Tools voor kranen vanaf pg. 108.

Gewicht	Aansluiting	Breedte	Hoogte	Graafdiepte	Dag	Week	Week/4W
6T Triple Arm	CW10	2,09 m	2,78 m	3,89 m	€ 235	€ 1000	€ 725
10T Triple Arm	CW10	2,45 m	2,93 m	3,75 m	€ 275	€ 1100	€ 815
14T Triple Arm	CW30/CW40	2,5 m	3,1 m	4,61 m	€ 320	€ 1200	€ 850
18T Triple Arm	CW30/CW40	2,5 m	3,1 m	5,37 m	€ 350	€ 1400	€ 975
21T Triple Arm	CW30/CW40	2,5 m	3,1 m	5,6 m	€ 475	€ 1550	€ 1390

Graafmachines



Graafmachines met vaste tiltrotator



Gewicht	Aansluiting	Dag	Week	Week/4W
3,5T rupskraan	CW05	€ 235	€ 860	€ 645
8T rupskraan	CW10	€ 330	€ 1170	€ 880
10T bandenkraan	CW10	€ 385	€ 1540	€ 1115
14T bandenkraan	CW30/CW40	€ 440	€ 1680	€ 1210
18T bandenkraan	CW30/CW40	€ 470	€ 1880	€ 1335

Graafmachines met hoogtebeperking



- > Maximale hoogte kan eigenhandig worden ingesteld
- > Jaarlijkse keuring inbegrepen



Gewicht	Aansluiting	Dag	Week	Week/4W
1,8T	CW05	€ 170	€ 520	€ 390
2,5T	CW05	€ 180	€ 555	€ 420
3,5T	CW05	€ 195	€ 600	€ 450
5,5T	CW10	€ 220	€ 695	€ 525
8T	CW10	€ 270	€ 870	€ 655
14T	CW30	€ 350	€ 1220	€ 915
25T	CW30	€ 455	€ 1670	€ 1405

2D & 3D-sturing graafmachines



2D & 3D-sturing voor graafmachines



- > Voor onze machinesturingen maken we gebruik van de laatste nieuwe systemen. Hierin kunnen we je begeleiden van A tot Z. Door onze jarenlange ervaring kennen we deze systemen tot in de puntjes en bekijken we samen met jou de verschillende mogelijkheden.
- > Check onze website of contacteer ons voor meer informatie.



Type	Kraantype	Dag	Week	Week/4W
Dubbele hellingslaser	-	€ 90	€ 270	€ 200
3D sturing GPS	Kranen 8 t.e.m. 52T en longreach 27T en 32T	€ 235	€ 950	€ 700
3D totaalstation	Kranen 8 t.e.m. 52T	€ 235	€ 950	€ 700
Totaalstation + veldboek	-	€ 235	€ 950	€ 700

Tools graafmachines



Hydraulische breekhamer



Voor kraantype	Aansluiting	Gewicht	Dag	Week	Week/4W
1T	CW00	60 kg	€ 90	€ 315	€ 240
1,8T	CW05	100 kg	€ 100	€ 350	€ 265
2,5T-3,5T	CW05	200 kg	€ 110	€ 385	€ 290
5,5T	CW10	300 kg	€ 135	€ 475	€ 360
8T	CW10	450 kg	€ 160	€ 560	€ 420
14T	CW30/CW40	850 kg	€ 195	€ 780	€ 615
20T-25T	CW30/CW40	1500 kg	€ 240	€ 1000	€ 750
30T-38T	CW40/CW45	2500 kg	€ 300	€ 1300	€ 1015
35T-60T	CW55S	4000 kg	€ 420	€ 1800	€ 1375

Sorteergrijper



Voor kraantype	Aansluiting	Dag	Week	Week/4W
1,8T	CW05	€ 60	€ 210	€ 160
2,5T-3,5T	CW05	€ 70	€ 240	€ 185
5T-8T	CW10	€ 80	€ 280	€ 210
14T	CW30/CW40	€ 125	€ 435	€ 330
20T-25T	CW30/CW40	€ 150	€ 525	€ 395
30T-38T	CW45	€ 200	€ 800	€ 600
35T-60T	CW55S	€ 350	€ 1225	€ 920

Geef steeds de maat en foto van de koppelingen en snelwissel door bij huur losse toebehoren.

Tools graafmachines



Boomgrijper



Kraantype	Aansluiting	Dag	Week	Week/4W
2,5T-3,5T	CW05	€ 80	€ 240	€ 180
5T-8T	CW10	€ 110	€ 330	€ 250
20T-25T	CW30/CW40	€ 160	€ 480	€ 360

Funderingsgrijper



Kraantype	Aansluiting	Breedte	Dag	Week	Week/4W
5T-8T	CW10	25-40-60 cm	€ 125	€ 375	€ 285
14T-20T-25T	CW30/CW40	60-80-100 cm	€ 175	€ 525	€ 395

Grondboor



- > Supplement grondboor CW30:
- Verlengstuk: € 50/ dag, € 150/ week, € 115 week/ 4W

Kraantype	Aansluiting	Diameter	Dag	Week	Week/4W
2,5T-3,5T	CW05	15-25-35-50 cm	€ 100	€ 300	€ 225
5T-8T	CW10	15-25-35-50 cm	€ 150	€ 450	€ 340
14T-20T	CW30/CW40	30-50-80 cm	€ 250	€ 1000	€ 750



Tiltrotator los



Kraantype	Aansluiting	Dag	Week	Week/4W
2,5T-3,5T	CW05	€ 100	€ 400	€ 275
5,5T-8T rupskraan	CW10	€ 110	€ 440	€ 300
6T-10T bandenkraan	CW10	€ 110	€ 440	€ 300
14T-20T-25T rupskraan	CW30/CW40	€ 120	€ 480	€ 360



Geef steeds de maat en foto van de koppelingen en snelwissel door bij huur losse toebehoren.

Tools graafmachines



Onkruidborstel



> Supplement aankoop borstel:
 - CW10: € 195
 - CW30: € 295



Kraantype	Aansluiting	Slijtage borstel	Dag	Week	Week/4W
3,5T	CW05	€ 65/ cm	€ 100	€ 400	€ 300
5T-8T	CW10	€ 65/ cm	€ 100	€ 400	€ 300
14T-25T	CW30/CW 40	€ 95/ cm	€ 145	€ 550	€ 350

NIEUW

Rippertand

Slijtage tand wordt afzonderlijk verrekend



Kraantype	Aansluiting	Dag	Week	Week/4W
1,8T-2,5T-3,5T	CW05	€ 50	€ 150	€ 115
5T-8T	CW10	€ 70	€ 210	€ 160
14T-25T	CW30/CW40	€ 80	€ 240	€ 180
30T-38T	CW45	€ 150	€ 450	€ 340
52T	CW55S	€ 220	€ 880	€ 500



Tussenstuk



Aansluiting	Dag	Week	Week/4W
S60-CW30/CW40	€ 60	€ 180	€ 135
Retromatic module 1/CW05	€ 60	€ 180	€ 135
Retromatic module 2/CW10	€ 60	€ 180	€ 135
CW40/CW45	€ 70	€ 210	€ 160
CW45/CW40	€ 70	€ 210	€ 160
CW55S/CW45	€ 80	€ 240	€ 180



Kantelstuk



Type	Aansluiting	Dag	Week	Week/4W
5T-8T	CW10	60 €	180 €	135 €
14T-20T	CW30/CW40	75 €	225 €	170 €

Kantelbak



Type	Aansluiting	Dag	Week	Week/4W
2,5T-3,5T	CW05	50 €	150 €	115 €
5T-8T	CW10	60 €	180 €	135 €
14T-20T	CW30/CW40	75 €	225 €	170 €
30T-38T	CW45	120 €	360 €	270 €

Geef steeds de maat en foto van de koppelingen en snelwissel door bij huur losse toebehoren.

Tools graafmachines



V-profielbak



> CW30 verstelbare V-profielbak beschikbaar op aanvraag

Kraantype	Aansluiting	Breedte ondermes	Dag	Week	Week/4W
2,5T-3,5T	CW05	25 cm	€ 60	€ 180	€ 135
5T-8T	CW10	30 cm	€ 75	€ 200	€ 150
14T-20T-25T	CW30/CW40	50 cm	€ 90	€ 270	€ 205
30T-38T	CW45	50 cm	€ 175	€ 525	€ 395



Verdichtingswiel



Kraantype	Aansluiting	Gewicht	Dag	Week	Week /4W
2,5T-3,5T	CW05	200 kg	€ 55	€ 165	€ 125
5T-8T	CW10	550 kg	€ 70	€ 210	€ 150
14T-20T-25T	CW 30/CW 40	1000 kg	€ 80	€ 275	€ 195
30T-38T	CW45	1530 kg	€ 125	€ 525	€ 375



Grachtenbak



Kraantype	Aansluiting	Breedte	Dag	Week	Week/4W
2,5T-3,5T	CW05	2 m	€ 60	€ 180	€ 135
5T-8T	CW10	2 m	€ 70	€ 210	€ 160
5T-8T	CW10	2,5 m	€ 70	€ 210	€ 160
14T-20T-25T	CW30	3 m	€ 80	€ 240	€ 180



NIEUW

Rooiriek



> Niet geschikt voor beton!

Kraantype	Aansluiting	Breedte	Dag	Week	Week/4W
2,5T-3,5T	CW05	60 cm	€ 60	€ 180	€ 135
5T-8T	CW10	60 cm	€ 80	€ 240	€ 180
14T-20T-25T	CW40	62,5 cm	€ 90	€ 270	€ 205



Geef steeds de maat en foto van de koppelingen en snelwissel door bij huur losse toebehoren.

Tools graafmachines



Palletvork voor kraan



Kraantype	Aansluiting	Dag	Week	Week/4W
1,5T-2,5T-3,5T	CW05	€ 25	€ 75	€ 57
5T-8T	CW10	€ 35	€ 105	€ 80
14T-20T	CW30/CW40	€ 50	€ 150	€ 115
20T-25T	CW40	€ 80	€ 240	€ 180
30T-35T	CW45	€ 150	€ 450	€ 325



NIEUW

Terreinark



Kraantype	Aansluiting	Breedte	Dag	Week	Week/4W
1,8T-2,5T-3,5T	CW05	1,00 m	€ 80	€ 240	€ 180
5T-8T	CW10	1,20 m	€ 90	€ 270	€ 205
5T-8T	CW10	2,00 m	€ 90	€ 270	€ 205
14T-20T-25T	CW30	2,50 m	€ 100	€ 300	€ 225



Buizenlegger



Kraantype	Aansluiting	Lengte	Dag	Week	Week/4W
5T-8T	CW10	140 cm	€ 70	€ 210	€ 160
14T-25T	CW 30/CW40	140 cm	€ 90	€ 270	€ 205
14T-25T	CW30/CW40	180 cm	€ 100	€ 300	€ 225



Hijsbalk



Kraantype	Aansluiting	Hefvermogen	Lengte	Dag	Week	Week/4W
5T-8T	CW10	2T	2 m	€ 75	€ 225	€ 170
14T-25T	CW30/CW40	3T	3 m	€ 85	€ 255	€ 195
30T-38T	CW45	4T	4 m	€ 125	€ 375	€ 285



NIEUW

NIEUW

Geef steeds de maat en foto van de koppelingen en snelwissel door bij huur losse toebehoren.

Tools graafmachines



Graafbakken

Zonder kraan



- > Keuze uit:
 - Graafbak
 - Kofferbak
 - Sleuvenbak
 - Kasseibak
 - Puinbak
 - Omkeerbak
 - Tandenbak



Kraantype	Aansluiting	Dag	Week	Week/4W
1T-8T	CW05/CW10	€ 30	€ 90	€ 70
14T-25T	CW30/CW40	€ 50	€ 150	€ 115
30T-38T	CW45	€ 150	€ 525	€ 325
52T	CW5S	€ 180	€ 630	€ 475

Overdruk filterkist



- > Voor:
 - Rupskraan 1,5T-52T
 - Bandenkraan 14T-17T
 - Kniklader 5T-25T
 - Rupsdumper 5T-15T
 - Wioldumper 13T
- > Supplement aankoop filters:
 - Prijs op aanvraag



Week	Week/4W
€ 190	€ 170

Trilblok



- > Optie palenflens: bij bestelling steeds type (vierkant of rond) en afmeting doorgeven
- > **Heavy Use trilblokken enkel te huren in combinatie met een Wim Verhuur kraan**



Type	Slagkracht	Aansluiting	Gewicht	Dag	Week	Week/4W
1,5T-2,5T-3,5T	45 kN	CW05	150 kg	€ 120	€ 480	€ 360
5T-8T	60 kN	CW10	365 kg	€ 160	€ 720	€ 540
14T-25T	90 kN	CW30	620 kg	€ 200	€ 800	€ 600
14T-25T + klem	90 kN	CW30	850 kg	€ 250	€ 1000	€ 750
20T-35T + klem	200 kN	CW40	1150 kg	€ 395	€ 1495	€ 1125
20T-30T Heavy Use SIDE GRIP	400 kN	CW40	1600 kg	€ 650	€ 2500	€ 2500
38T Heavy Use SIDE GRIP	750 kN	CW45	3750 kg	€ 900	€ 3600	€ 3600
25T-38T Heavy Use MET VERLENGJIB	460 kN	CW40/CW45	1900 kg	€ 750	€ 2000	€ 2000

Geef steeds de maat en foto van de koppelingen en snelwissel door bij huur losse toebehoren.

Tools graafmachines Heavy Use



Palenkraker



Kraantype	Bereik	Eigen gewicht	Dag	Week	Week/ 4W
2,5T-3,5T	220-350 mm	1200 kg	€ 475	€ 1900	€ 1425
14T-20T-25T	320-520 mm	1850 kg	€ 475	€ 1900	€ 1425
20T-25T-30T-38T	420-720 mm	1950 kg	€ 475	€ 1900	€ 1425
20T-25T-30T-38T	720-900 mm	2850 kg	€ 475	€ 1900	€ 1425

Demolition frees



- > Merk: Rockwheel
- > Supplement:
 - Slijtage: wordt gemeten door bij afhaling en retour 3 willekeurige beitels te meten. Daarvan wordt het gemiddelde genomen als slijtage
 - Ombouwen naar houtbeitels (CW30): € 150
- > Aankoop beitels:
 - CW05: € 15/ beitel
 - CW10: € 22,5/ beitel
 - CW30: € 22,5/ beitel
 - CW30: € 22,5/ houtbeitel
 - CW40: € 42/ beitel



Kraantype	Aansluiting	Aantal beitels	Slijtage	Dag	Week	Week/ 4W
1,5T-2,5T-3,5T	CW05	46	€ 75/ mm	€ 250	€ 950	€ 750
5T-8T	CW10	32	€ 85/ mm	€ 275	€ 1100	€ 875
14T-20T	CW30	64	€ 125/ mm € 215/ mm - houtbeitel	€ 325	€ 1300	€ 1050
20T-25T	CW40	64	€ 195/ mm	€ 400	€ 1600	€ 1200

Geef steeds de maat en foto van de koppelingen en snelwissel door bij huur losse toebehoren.

Tools graafmachines Heavy Use



Tandenbak Heavy Use



Aansluiting	Breedte	Inhoud	Dag	Week	Week/4W
CW40	1500 mm	1800 l	€ 175	€ 550	€ 410
CW45	1600 mm	2000 l	€ 195	€ 650	€ 460
CW55S	1600 mm	2800 l	€ 250	€ 750	€ 495

Magneet



- > Diameter: 1050 mm
- > Max. gewicht los schroot: 450 kg
- > Max. gewicht massieve plaat: 7000 kg



Kraantype	Aansluiting	Dag	Week	Week/4W
13T-25T	CW40	€ 195	€ 780	€ 490

Crusher



Kraantype	Aansluiting	Max. opening	Gewicht	Dag	Week	Week/4W
14T (roterend)	CW30/CW40	700 mm	1250 kg	€ 275	€ 975	€ 825
20T-25T (roterend)	CW30/CW40	950 mm	1900 kg	€ 350	€ 1400	€ 1150
30T-52T (vast)	CW45	1050 mm	3600 kg	€ 450	€ 2000	€ 1500
52T (vast)	CW55S	1050 mm	3600 kg	€ 450	€ 2000	€ 1500

Metaalschaar



Kraantype	Gewicht	Aansluiting	Dag	Week	Week/4W
5T-8T	300 kg	CW10	€ 300	€ 1200	€ 900
20T-25T	1580 kg	CW40	€ 475	€ 1400	€ 1400
20T-30T	2750 kg	CW40/CW45	€ 550	€ 2200	€ 1650

Geef steeds de maat en foto van de koppelingen en snelwissel door bij huur losse toebehoren.

Tools graafmachines Heavy Use



Betonschaar



Kraantype	Aansluiting	Dag	Week	Week/4W
2,5T-3,5T	CW05	€ 200	€ 800	€ 600
5T-8T-14T	CW10	€ 200	€ 800	€ 600
20T-25T	CW30/CW40	€ 430	€ 1700	€ 1275
30T-38T	CW40/CW45	€ 475	€ 1900	€ 1425



Trommelzeefbak



Kraantype	Aansluiting	Dag	Week	Week/4W
5T-8T	CW10	€ 145	€ 375	€ 195
14T-25T	CW30/CW40	€ 375	€ 1500	€ 1190



Verlengarm



- > Lengte: 260 cm
- > Gewicht: 700 kg

Kraantype	Aansluiting	Dag	Week	Week/4W
14T-20T-25T	CW30	€ 190	€ 720	€ 425



Klepelmaaier



- > Voor kraan 8 ton of bandenkraan 10 ton
- > Drukloze retour
- > Aansluiting: CW10

Dag	Week	Week/4W
€ 150	€ 525	€ 345



Geef steeds de maat en foto van de koppelingen en snelwissel door bij huur losse toebehoren.

Tools graafmachines Heavy Use



Maaikorf



Kraantype	Aansluiting	Breedte	Dag	Week	Week/4W
5-8T	CW10	250 cm	€ 120	€ 450	€ 360
14-20T	CW40	300 cm	€ 180	€ 720	€ 540



Stronkenfrees



- > Maximale sneediepte: 5,2 cm
- > Gewicht: 150 kg
- > Enkel in combinatie met 8 T kraan drukloze retour van Wim Verhuur!

Kraantype	Aansluiting	Dag	Week	Week/4W
8T	CW10	€ 160	€ 560	€ 420



Boomknipschaar



Kraantype	Capaciteit	Schaaropening	Zwenk	Gewicht	Dag	Week	Week/4W
5T-8T	19 cm hard hout 25 cm zacht hout	685 mm	2 x 40°	300 kg	€ 200	€ 800	€ 600
14T-18T	21 cm hard hout 28 cm zacht hout	660 mm	2 x 60°	775 kg	€ 250	€ 1000	€ 750
20T-30T	35 cm hard hout 40 cm zacht hout	700 mm	360°	1500 kg	€ 295	€ 1200	€ 825

Geef steeds de maat en foto van de koppelingen en snelwissel door bij huur losse toebehoren.



Bulldozer



- > Supplement:
 - 2D & 3D-sturing voor bulldozers (zie hieronder)



Type	Gewicht	Breedte	Dag	Week	Week/4W
Komatsu D37EX-24	9T	2,5 m	€ 315	€ 1450	€ 1050
CAT D6KZLGP	14T	3,4 m	€ 475	€ 2150	€ 1575

2D-3D sturing voor bulldozers



- > Voor bulldozers 9 en 14 T (zie hierboven)



Type	Bulldozer type	Dag	Week	Week/4W
Dubbele hellingslaser	9T, 14T	€ 70	€ 210	€ 160
2D-sturing laserontvanger (excl. dubbele hellingslaser)	9T, 14T	€ 120	€ 480	€ 315
2D sturing sonische taster	9T	€ 120	€ 480	€ 315
3D sturing GPS	9T, 14T	€ 215	€ 860	€ 645
3D sturing totaalstation	9T, 14T	€ 215	€ 860	€ 645
Totaalstation + veldboek	9T, 14T	€ 215	€ 860	€ 645



Rolmops



- > Incl. klinkerklem
- > Supplement:
 - Schepbak gratis beschikbaar op aanvraag
 - Inveegborstel zie pg. 59



Gewicht	Breedte	Hoogte	Inhoud bak	Dag	Week	Week/4W
510 kg	118 cm	90 cm	125 l	€ 100	€ 350	€ 265

Kniklader



- > Standaard meegeleverd:
 - Grondbak
 - Palletvork (enkel voor knikladers 1T tot 5T)
- > Hoogtebeperking mogelijk voor kniklader 2,2T en 5T: € 25/ dag
- > Overdrukfilterkist beschikbaar voor 5T tot 25T:
 - € 180/ week
 - € 160 week/ 4W
 - Prijs excl. aankoop filter
- > Weegstelsysteem beschikbaar voor kniklader 13T tot 25T:
 - € 75/ week
 - € 120 week/ 4W



Gewicht	Breedte	Hoogte	Inhoud bak	Dag	Week	Week/4W
1T smalle banden	93 cm	175 cm	250 l	€ 110	€ 400	€ 300
1T	116 cm	175 cm	250 l	€ 110	€ 400	€ 300
1,5T	125 cm	222 cm	350 l	€ 120	€ 420	€ 315
2,2T	135 cm	230 cm	500 l	€ 140	€ 490	€ 370
5T	175 cm	245 cm	800 l	€ 160	€ 560	€ 420
13T	245 cm	325 cm	1600 l	€ 335	€ 1350	€ 1010
20T	282 cm	337 cm	2800 l	€ 420	€ 1680	€ 1500
25T	320 cm	358 cm	4400 l	€ 720	€ 2900	€ 2250

Laders



Wiellader



> Toebehoren vanaf pg. 121



Gewicht	Breedte	Hoogte	Inhoud bak	Dag	Week	Week/4W
1,2T	1 m	1,81 m	250 l	€ 140	€ 490	€ 370
2,2T	1,55 m	2,03 m	350 l	€ 140	€ 490	€ 370

Rupslader



> Toebehoren vanaf pg. 121



Gewicht	Breedte	Hoogte	Inhoud bak	Dag	Week	Week/4W
4,4T	1,95 m	2,11 m	500 l	€ 250	€ 980	€ 740

Toebehoren laders



Palletvork



Type	Dag	Week	Week/4W
Wiellader 1,2T-2,2T	€ 20	€ 60	€ 45
Rupslader 4,4T	€ 20	€ 60	€ 45
Kniklader 13T-20T	€ 50	€ 150	€ 115

Pelikaanbak



Type	Breedte	Dag	Week	Week/4W
Kniklader 2,2T	135 cm	€ 40	€ 120	€ 90
Kniklader 5T	175 cm	€ 80	€ 240	€ 180

Industriegrijper



> Geschikt voor afbraakwerken

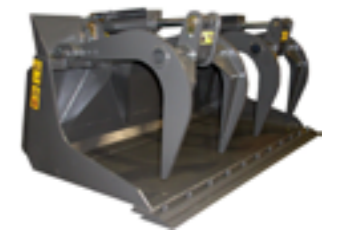

Type	Breedte	Dag	Week	Week/4W
Wiellader 1,2T	90 cm	€ 50	€ 150	€ 115
Wiellader 2,2T	155 cm	€ 80	€ 240	€ 180
Rupslader 4,4T	155 cm	€ 80	€ 240	€ 180

Mestklauw



Type	Breedte	Dag	Week	Week/4W
Kniklader 1T	120 cm	€ 40	€ 120	€ 90
Kniklader 1,5T	120 cm	€ 40	€ 120	€ 90
Kniklader 2,2T	120 cm	€ 40	€ 120	€ 90

Toebehoren laders



Tegelriek



Type	Dag	Week	Week/4W
Kniklader 1T	€ 30	€ 90	€ 68
Kniklader 1,5T	€ 30	€ 90	€ 68

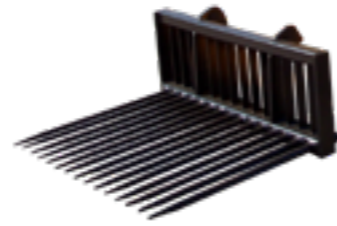

Puinbak



Type	Breedte	Dag	Week	Week/4W
Kniklader 1T	124 cm	€ 30	€ 90	€ 68
Kniklader 1,5T	124 cm	€ 30	€ 90	€ 68
Kniklader 2,2T	135 cm	€ 50	€ 150	€ 115
Kniklader 5T	175 cm	€ 70	€ 210	€ 160



Groot volumebak



Type	Breedte	Volume	Dag	Week	Week/4W
Kniklader 2,2T	160 cm	915 l	€ 40	€ 120	€ 90



Veegborstel met opvangbak



- > Slijtage borstel 2,2T en 4,4T: € 50/cm
- > Slijtage borstel 5T: € 60/cm

Type	Dag	Week	Week/4W
Wielader 2,2T	€ 70	€ 210	€ 160
Rupslader 4,4T - kniklader 2,2T	€ 70	€ 210	€ 160
Kniklader 5T	€ 100	€ 400	€ 300



Toebehoren laders



Hoogkiepbak



Type	Dag	Week	Week/4W
Kniklader 20T	€ 175	€ 350	€ 265

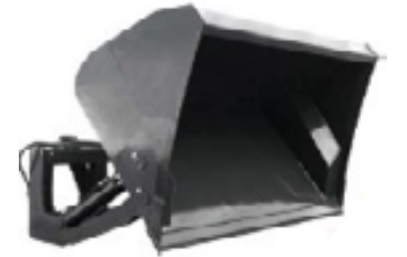

Klinkerklem



- > Optie: inveegborstel klinkerklem (zie hieronder)

Type	Dag	Week	Week/4W
Kniklader 1T	€ 20	€ 70	€ 50
Kniklader 1,5T	€ 20	€ 70	€ 50
Kniklader 2,2T	€ 20	€ 70	€ 50



Optie inveegborstel klinkerklem



- > Slijtage borstel: € 30/cm

Type	Dag	Week	Week/4W
Kniklader 1T	€ 10	€ 30	€ 25
Kniklader 1,5T	€ 10	€ 30	€ 25



Grasdallenklem



- > Voor grasdallen Standaard, Avienna Circle, Square, Straight, Grasslines & Big

Type	Dag	Week	Week/4W
Kniklader 1T-1,5T	€ 50	€ 150	€ 115



Dumpers



Elektrische wieldumper



- > Autonomie: 3,5 - 6,5 uur
- > Laadduur: 8 uur
- > Opladen via 230 V
- > Gewicht: 1890 kg
- > Afmetingen (l x b x h): 3,357 x 1,322 x 3,038 m
- > Merk: Wacker Neuson



Laadvermogen	Type	Roterende kipbak	Breedte	Inhoud bak	Dag	Week	Week/ 4W
1,5T	DW15E	Ja	1,304 m	800 l	€ 190	€ 725	€ 500



Elektrische kruiwagen



- > Autonomie: 4 u
- > Merk: Zallys
- > Gewicht: 100 kg
- > Breedte: 0,75 m
- > Inhoud bak: 180 l



Laadvermogen	Dag	Week	Week/4W
175 kg	€ 75	€ 225	€ 160

Dumpers

Rupsdumper Zelfladende kipbak



- > Diesel



Dag	Week	Week/4W
€ 100	€ 350	€ 265

Wieldumper Diesel



- > Merk: Wacker Neuson
- > Dual View op aanvraag voor 6T, 9T en 12T



Laadvermogen	Type	Roterende kipbak	Breedte	Inhoud bak	Dag	Week	Week/ 4W
1T	1001	Nee	1,15 m	525 l	€ 110	€ 400	€ 270
1,5T	1501	Ja	1,25 m	800 l	€ 120	€ 420	€ 300
2T	DW20	Ja	1,45 m	1200 l	€ 130	€ 500	€ 350
3T	DW30	Ja	1,75 m	1850 l	€ 150	€ 550	€ 415
6T	DW60	Ja	2,25 m	3500 l	€ 175	€ 650	€ 475
9T zonder cabine	DW90	Ja	2,42 m	4550 l	€ 210	€ 840	€ 550
9T met cabine	DW90	Ja	2,42 m	4550 l	€ 210	€ 840	€ 550
12T	DW125	Nee	2,54 m	6000 l	€ 275	€ 1100	€ 925
20T	Bell BE20E	Nee	2,55 m	11000 l	€ 750	€ 3000	€ 2250
30T	A30G	Nee	3 m	17000 l	€ 950	€ 3750	€ 2625

Rupsdumper Roterende kipbak



Laadvermogen	Eigen gewicht	Breedte	Inhoud bak	Dag	Week	Week/4W
1,5T	1,3T	1,08 m	760 l	€ 145	€ 510	€ 395
2,5T	2,7T	1,55 m	1500 l	€ 180	€ 620	€ 465
5T	6T	2,2 m	2000 l	€ 275	€ 1100	€ 915
11T	15T	2,98 m	4000 l	€ 690	€ 2750	€ 2075
15T	16T	2,57 m	7500 l	€ 800	€ 3250	€ 2415

Grondverzet

Verdichting



Trilplaat



NIEUW

Gewicht	Brandstof	Breedte	Dag	Week	Week/4W
80 kg	Accu	50,8 cm	€ 70	€ 210	€ 160
80 kg	Benzine	45 cm	€ 35	€ 105	€ 80
130 kg	Benzine	55 cm	€ 40	€ 120	€ 90
400 kg	Diesel	60 cm	€ 90	€ 360	€ 250
600 kg	Diesel	70 cm	€ 100	€ 400	€ 300



Beschermmat voor trilplaat 80 kg

> Om tegels, arduin,... te beschermen

Dag	Week	Week/4W
€ 10	€ 30	€ 23



Trilstamper

Benzine



NIEUW

Gewicht	Aandrijving	Breedte	Dag	Week	Week/4W
65 kg	Benzine	23 cm	€ 45	€ 135	€ 105
80 kg	Accu	28 cm	€ 70	€ 210	€ 160



Loopwals

Diesel



Gewicht	Breedte	Dag	Week	Week/4W
600 kg	65 cm	€ 80	€ 240	€ 180



Verdichting



Zitwals

Diesel



Gewicht	Breedte	Dag	Week	Week/4W
1,5T	80 cm	€ 110	€ 400	€ 300
2,6T	120 cm	€ 130	€ 500	€ 330
4,5T	138 cm	€ 195	€ 750	€ 585



Combiwals

Diesel



Gewicht	Breedte	Dag	Week	Week/4W
4,1T	138 cm	€ 195	€ 800	€ 600



Sleuvenwals met afstandsbediening

Diesel



Gewicht	Breedte	Dag	Week	Week/4W
1360 kg	85 cm	€ 120	€ 450	€ 360

Verdichting



Kofferwals Diesel



Gewicht	Breedte	Hoogte	Dag	Week	Week/4W
7T	1,68 m	2,87 m	€ 180	€ 675	€ 495
13T	2,13 m	3,10 m	€ 230	€ 920	€ 675
20T	2,13 m	3,25 m	€ 350	€ 1400	€ 1050



Kofferwals met noppen Diesel



Gewicht	Breedte	Hoogte	Dag	Week	Week/4W
3,5T	1,20 m	2,56 m	€ 220	€ 880	€ 660
5T	1,50 m	2,57 m	€ 260	€ 1000	€ 750
7T	1,70 m	2,87 m	€ 275	€ 1050	€ 785
13T	2,13 m	3,10 m	€ 325	€ 1200	€ 900
20T	2,13 m	3,25 m	€ 420	€ 1660	€ 1250



Bandenwals Diesel



Gewicht	Breedte	Dag	Week	Week/4W
16T	2,25 m	€ 300	€ 1200	€ 900
28T	2,25 m	€ 390	€ 1560	€ 1170

Tuin



Boom- & struikonderhoud

Houthakselaar op banden



- > Brandstof: diesel of benzine afhankelijk van type
- > 21 en 30 cm: rijbewijs BE



Formaat	Hoogte	Breedte	Gewicht	Dag	Week	Week/4W
0-6 cm	123 cm	72 cm	160 kg	€ 100	€ 300	€ 225
0-16 cm	217 cm	151 cm	749 kg	€ 180	€ 630	€ 475
0-21 cm	230 cm	165 cm	1180 kg	€ 220	€ 770	€ 575
0-30 cm	256 cm	168 cm	2122 kg	€ 320	€ 1280	€ 1120

Stronkenfrees banden

Vermeer



- > Hydraulisch
- > Breedte: 127 cm
- > Freesbereik:
 - Onder maaiveld: 380 mm
 - Boven maaiveld: 610 mm
- > Gewicht: 554 kg
- > Motorvermogen: 35 pk
- > Brandstof: benzine
- > Zwenk: 1190 mm



Dag	Week	Week/4W
€ 150	€ 525	€ 345

Boom- & struikonderhoud

Stronkenfrees rupsen

Groot (met radiosturing)



- > Hydraulisch
- > Breedte: 80-115 cm (verstelbaar)
- > Freesbereik:
 - Onder maaiveld: 440 mm
 - Boven maaiveld: 850 mm
- > Gewicht: 1450 kg
- > Motorvermogen: 60 pk
- > Brandstof: diesel
- > Zwenk: 1700 mm



Dag	Week	Week/4W
€ 275	€ 1000	€ 750

Houthakselaar op rupsen



Formaat	Hoogte	Breedte	Gewicht	Dag	Week	Week/4W
0-16 cm	221 cm	81-130 cm	1280 kg	€ 230	€ 805	€ 605
0-21 cm	250 cm	180 cm	1600 kg	€ 280	€ 950	€ 735
NIEUW 0-21 cm met winch	250 cm	180 cm	1636 kg	€ 340	€ 1190	€ 895
NIEUW 0-28 cm	240 cm	105-140 cm	2750 kg	€ 400	€ 1600	€ 1400

Stronkenfrees rupsen

Klein



- > Hydraulisch
- > Breedte: 74 cm
- > Freesbereik:
 - Onder maaiveld: 400 mm
 - Boven maaiveld: 680 mm
- > Gewicht: 660 kg
- > Motorvermogen: 26,5 pk
- > Brandstof: benzine
- > Zwenk: 1200 mm



Dag	Week	Week/4W
€ 175	€ 600	€ 450

Ontdek ook onze
stronkenfrees CW10
voor graafmachine 8T

p. 117



Boom- & struikonderhoud

Houtkliever

Benzine



- > Maximale lengte van blokken: 70 cm
- > **Nummerplaat zelf mee te brengen bij afhaling**

Type	Vermogen	Dag	Week	Week/4W
Horizontaal	9 pk/ 16T	€ 60	€ 180	€ 135
Verticaal	9 pk/ 16T	€ 80	€ 240	€ 180



Boomzaag

Accu of Aspen 2-takt



- > **Steeds geleverd met extra ketting en kettingolie**
- > **Accupack niet inbegrepen (zie pg. 133).** Aankoop Aspen 2-takt: keuze uit bus 1 l of 5 l.

Type	Vermogen	Zaaglengte	Dag	Week	Week/4W
Op accu	1,7 kW	36 cm	€ 40	€ 120	€ 90
Tophandle op accu	1,7 kW	30 cm	€ 40	€ 120	€ 90
Aspen 2-takt	60 cc	50 cm	€ 50	€ 150	€ 115



Haagschaar

Accu of Aspen 2-takt



- > Totale lengte verlengde steel: 205 cm
- > Supplement:
 - **Accupack niet inbegrepen (zie pg. 133)**
 - Aankoop Aspen 2-takt. Keuze uit bus 1 l of 5 l



Type	Dag	Week	Week/4W
60 cm accu	€ 20	€ 60	€ 45
Verlengde steel accu	€ 30	€ 90	€ 70
60 cm Aspen 2-takt	€ 30	€ 90	€ 70
Verlengde steel Aspen 2-takt	€ 40	€ 120	€ 90

Bladblazer

Accu of Aspen 2-takt



- > Type Accu:
 - Blaaskracht: 21 N
 - Incl. heupdrager
- > Supplement:
 - **Accupack niet inbegrepen (zie pg. 133)**
 - Aankoop Aspen 2-takt. Keuze uit bus 1 l of 5 l



Type	Gewicht	Dag	Week	Week/4W
Accu	3,2 kg	€ 25	€ 75	€ 60
Aspen 2-takt	10,9 kg	€ 30	€ 90	€ 70

Boom- & struikonderhoud

Accupacks



- > Snellader met batterijen energie-inhoud: 227 Wh per batterij
- > Rugdrager accu: energie-inhoud: 1015 Wh
- > Laadtijd batterij: +- 30 minuten per batterij, laadtijd rugdrager: +- 110 minuten

Type	Dag	Week	Week/4W
Snellader met 2 batterijen + heuptas	€ 20	€ 60	€ 45
Rugdrager accu	€ 30	€ 90	€ 70



Gras- & gazononderhoud

Gazonholpijverluchter

Benzine - hydraulische wielaandrijving



- > Beschikbaar met (keuze doorgeven bij reservatie):
 - Volle penne: ideaal voor het bezanden of strooien van compost
 - Holle penne: ideaal voor het beluchten van verdichte plaatsen



Vermogen	Werkbreedte	Totale werkbreedte	Dag	Week	Week/4W
5,5 pk	40 cm	96 cm	€ 90	€ 270	€ 205

Graszodensnijder

Benzine - hydraulische wielaandrijving



- > Snijbreedte: 45 cm



Dag	Week	Week/4W
€ 95	€ 285	€ 215

Doorzaaimachine

Benzine - hydraulische wielaandrijving



- > Gewicht: 81 kg
- > Motor: 5,5 pk
- > Werkbreedte: 50 cm
- > Werkdiepte: 1,30-2,50 cm



Dag	Week	Week/4W
€ 90	€ 270	€ 205

Meststofstrooier

Manueel



Dag	Week	Week/4W
€ 15	€ 45	€ 35

Gras- & gazononderhoud

Gazonverluchter

Benzine



- > Breedte: 50 cm
- > Afmetingen: 120 x 740 x 100 cm
- > Vermogen: 6,5 pk



Dag	Week	Week/4W
€ 45	€ 180	€ 135

Gazonmaaier

Benzine



- > Zelftrekkend
- > Maaibreedte: 50 cm



Dag	Week	Week/4W
€ 35	€ 105	€ 80

Kabellegmachine

Benzine



- > Motor: Honda 2 pk
- > Maximale draaddikte: 6 mm
- > Draaddiepte: 4-6 cm
- > Gewicht: 36 kg
- > Snelheid: 15 m/min.
- > Afmetingen: 56 x 46 x 125 cm



Dag	Week	Week/4W
€ 75	€ 225	€ 170



Gras- & gazononderhoud

Bosmaaier Accu of Aspen 2-takt



- > Inclusief
 - Harnas
 - Maaischijf
- > Supplement:
 - Maaischijf nylondraad: € 8/stuk
 - **Accupack niet inbegrepen (zie pg. 133)**
 - **Aspen 2-takt wordt verrekend per 1 of 5 liter**



Type	Dag	Week	Week/4W
Accu	€ 30	€ 90	€ 70
Aspen 2-takt	€ 35	€ 105	€ 80

Kantensnijder Benzine



- > Diameter snijmes: 30 cm
- > Hoek van de messen is instelbaar: rechte stand, 25°, 45°
- > Geschikt voor ronde en rechte kanten
- > Toerental mes: 2550 t/min
- > Max. snijdiepte: 110 mm
- > Vermogen: 5,5 pk
- > Afmetingen: 125 x 45 90 cm



Dag	Week	Week/4W
€ 30	€ 90	€ 70

Freesmachine Benzine



- > Voor losliggende grond
- > Vermogen: 5 pk
- > Breedte: 60 cm
- > Freesdiepte: 8 cm



Dag	Week	Week/4W
€ 35	€ 105	€ 80

Motoculteur Benzine



- > Vermogen: 13 pk
- > Breedte: 65 cm
- > Freesdiepte: 20 cm
- > Merk: Barreto



Dag	Week	Week/4W
€ 70	€ 210	€ 160

Mollenverdelger Benzine



- > Bestrijding van mollen, woelratten en aardemuizen
- > Niet gevaarlijk voor honden, katten en vogels
- > Motor: Honda 6,5 pk
- > Afmetingen: 126 x 59 x 64 cm
- > Gewicht: 37 kg



Dag	Week	Week/4W
€ 80	€ 240	€ 180

Motoculteur + klepelmaaier



- > Werkbreedte: 65 cm
- > Motor: benzine 10,7 pk
- > Gewicht: 174 kg
- > Maaihoogte: 20-80 mm



Dag	Week	Week/4W
€ 100	€ 400	€ 300

NIEUW

Motoculteur + frees



- > Types:
 - Op accu
 - Op diesel of benzine
- > Vermogen: 16 pk
- > Breedte: 90 cm
- > Freesdiepte: 20 cm



Type	Dag	Week	Week/4W
Accu	€ 120	€ 420	€ 315
Benzine / diesel	€ 80	€ 280	€ 210

NIEUW

Motoculteur + rotoreg



- > Types:
 - Op accu
 - Op diesel of benzine
- > Vermogen: 16 pk
- > Werkbreedte:
 - Rotoreg 110 cm: 100 cm
 - Rotoreg 130 cm: 110 cm



Type	Totale breedte	Dag	Week	Week/4W
Accu	130 cm	€ 150	€ 525	€ 395
Diesel / benzine	110 cm	€ 100	€ 400	€ 300
Diesel / benzine	130 cm	€ 100	€ 400	€ 300

NIEUW

Tuin

Tractor

Hydrostaat 40 pk











- > Breedte: 1,4 m
- > Trekhaak: gratis te verkrijgen
- > Brandstof: diesel



Dag	Week	Week/4W
€ 140	€ 490	€ 370

Grondfrees

Voor tractor





- > Breedte: 1,8 m
- > Freesdiepte: 25 cm



Dag	Week	Week/4W
€ 70	€ 210	€ 160

Overtopfrees

Voor tractor

- > Breedte: 1,5 m
- > Freesdiepte: 18 cm



Dag	Week	Week/4W
€ 100	€ 400	€ 300

Rotoreg

Voor tractor







- > Werkbreedte: 1,7 m
- > Aantal messen: 16



Dag	Week	Week/4W
€ 80	€ 240	€ 180

Rotoreg met zaaibak

Voor tractor







- > Werkbreedte: 1,7 m
- > Aantal messen: 16



Dag	Week	Week/4W
€ 120	€ 360	€ 270

Meststofstrooier

Voor tractor







Dag	Week	Week/4W
€ 25	€ 75	€ 60

Klepelmaaier

Voor tractor







- > Werkbreedte: 1,6 m
- > Breedte: 170 cm



Type	Dag	Week	Week/4W
Standaard	€ 80	€ 240	€ 180

Tractor

Met verticuteerder of klepelmaaier met opvangbak











- > **Enkel voor professionelen**
- > Specificaties tractor:
 - Vermogen: 65 PK/47,8 kW
 - Emissieniveau: Stage V
 - Brandstoftank: 50 l - Diesel
 - Eigen gewicht: 2200 kg
- > Specificaties klepelmaaier en verticuteerder
 - Werkbreedte: 160 cm
 - Gearbox 540t/min
 - Cardan inbegrepen
 - Opvangcapaciteit: 1500 l
 - Afmetingen: 181 x 171 x 160 cm (l x b x h)
 - Eigen gewicht: 640 kg
 - Hooglosser
- > **Transportmogelijkheden: zie onze website**
- > **Gelieve bij reservatie foto's van het te bewerken perceel toe te voegen**



Type	Dag	Week	Week/4W
Klepelmaaier met opvangbak	€ 300	€ 1200	€ 900
Verticuteerder met opvangbak	€ 300	€ 1200	€ 900

Gazonwel





- > Manuele gazonwel:
 - Breedte: 70 cm
 - Op te vullen met water
- > Gazonwel met motor:
 - Breedte: 1 m
 - Brandstof: benzine



Bediening	Dag	Week	Week/4W
Manueel	€ 15	€ 45	€ 35
Motor	€ 80	€ 240	€ 180

Sleuvengraver

Op rupsen

- > Breedte toestel: 91 cm
- > Maximale sleufdiepte: 91 cm
- > Sleufbreedte: 10 cm
- > Vermogen: 20 pk
- > Gewicht: 700 kg
- > Brandstof: benzine



Dag	Week	Week/4W
€ 195	€ 595	€ 440

Verhuur van toebehoren zonder tractor: kostprijs + 50% en wordt de cardan niet meegeleverd

Grondbewerking

Grondboor 1-man bediening

Stihl



- > Beschikbare diameters:
 - 6 cm
 - 9 cm
 - 12 cm
 - 15 cm
 - 20 cm
- > Lengte boor: 70 cm
- > Optie verlengstuk: 40 cm
- > Brandstof: Aspen 2-takt

Dag	Week	Week/4W
€ 35	€ 105	€ 80

Grondboor met loopwiel



- > Beschikbare diameters:
 - 15 cm
 - 25 cm
 - 35 cm
- > Lengte boor: 70 cm
- > Optie verlengstuk: 20 of 40 cm
- > Brandstof: Aspen 2-takt

Dag	Week	Week/4W
€ 60	€ 180	€ 135



Verhuurinformatie & transporttarieven

Huurvoorwaarden

Prijzen en betalingen

- > Alle prijzen zijn in euro en exclusief btw.
- > Bij het afhalen van machines dien je jezelf te identificeren.
- > Er kan een waarborgsom gevraagd worden. Deze bestaat uit:
 - de huurprijs over de geschatte periode
 - 7% machinebreukregeling (verzekering tegen schade)
 - transportkosten
 - 20% (voor brandstofverbruik en eventuele verlenging van de huurperiode)
 - 21% btw

Na afloop van de huurperiode wordt de **definitieve factuur** opgemaakt en wordt een eventueel **verschil teruggestort**.

Prijzen kunnen op elk moment gewijzigd worden en zijn **onder voorbehoud van drukfouten**.

5% afhaalkorting

Haal je een machine zelf op en breng je deze ook weer zelf terug? Dan heb je recht op 5% extra korting op het netto huurtarief van de machine! Enkel voor professionelen, korting berekend op het netto huurtarief.

Schade en slijtage

- > Om discussies over schade te vermijden, nemen wij foto's vóór en na de huurperiode van het gehuurde materiaal.
- > **Slijtage** aan punten, beitels, boren en zaagbladen wordt extra aangerekend.
- > **Transport, brandstof** en de **machinebreukregeling** zijn **niet inbegrepen** in de huurprijs.

Huurperiodes

- > **1 dag** = 8 draaiuren
- > **1 week** = 5 werkdagen (= 40 draaiuren)
- > **Week/4W** = weekprijs bij een ononderbroken huurperiode van minstens 20 werkdagen (= 160 draaiuren)

Bestellingen en afmeldingen gebeuren altijd via e-mail, ook als er bij de bestelling al een einddatum werd opgegeven.

Machinebreukregeling

Onze machines zijn robuust, maar een ongeluk is snel gebeurd.

Denk aan:

- > aanrijding tijdens transport
- > schade door derden
- > schade bij het laden of lossen
- > onbedoeld verkeerd gebruik

Om jou te beschermen tegen hoge onverwachte kosten, hanteren wij een machinebreukregeling.

Meer info vind je op pagina 145 van onze catalogus of op onze website:

www.wimverhuur.be/algemene-voorwaarden

Consulteer onze website voor de laatste versie van de algemene huurvoorwaarden, transporttarieven en machinebreukregeling:

www.wimverhuur.be/algemene-voorwaarden

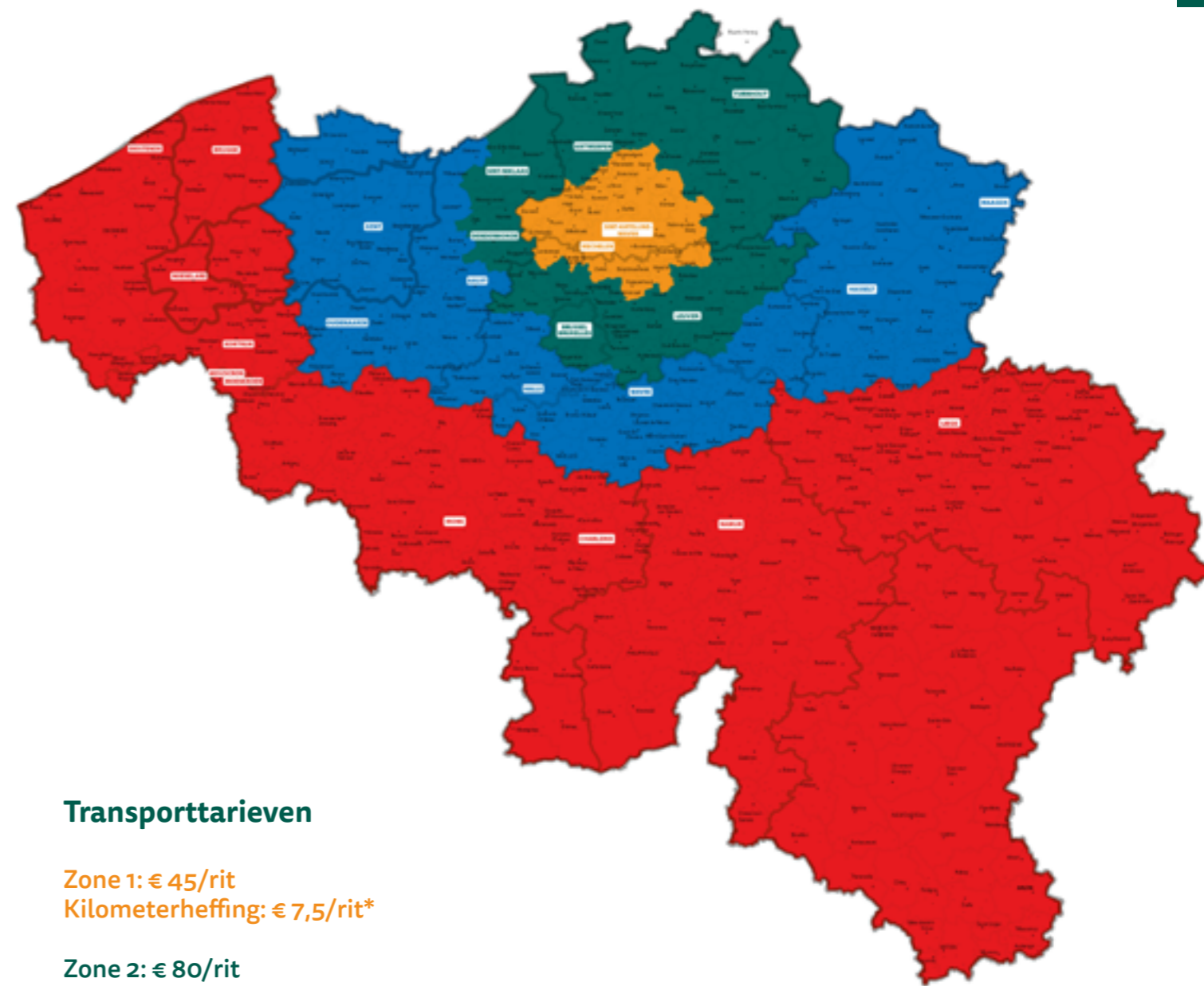

Transporttarieven

Zone 1: € 45/rit
Kilometerheffing: € 7,5/rit*

Zone 2: € 80/rit
Kilometerheffing: € 15/rit*

Zone 3: € 110/rit
Kilometerheffing: € 20/rit*

Zone 4: € 140/rit
Kilometerheffing: € 25/rit*

*Kilometerheffing is een vast bedrag (belasting) en wordt niet verrekend per kilometer

Bereken je transporttarief eenvoudig via de transportcalculator:
www.wimverhuur.be/transporttarief

Voor dringende leveringen (= bestellingen die dezelfde dag geleverd moeten worden of aanvragen na 17.00 u voor levering de dag erna of bestellingen op zaterdag na 12.00 u voor de volgende maandag) wordt er een dubbele rit aangerekend. Bestellingen op zondag voor maandag nadien worden steeds aanzien als een dringende levering. (onder voorbehoud dat dit nog mogelijk is voor de dag nadien)

- Voor toestellen die niet zelfrijdend zijn wordt een handling kost aangerekend bovenop het gebruikelijke transporttarief. Hiervoor rekenen we € 25 bij levering/€ 25 bij ophaling.
- Bij breedtransport (toestellen breder dan 2,50m) wordt transport gerekend aan € 90/u van thuis tot thuis + km-heffing.
- Voor containertransport en transport van hoogtewerkers op vracht- of bestelwagen wordt tweemaal het transporttarief gerekend van de betreffende zone.
- Transport longreach en kraan 52 ton: prijs op aanvraag.
- Bijkomende vergunningen worden afzonderlijk verrekend.
- Indien er een parkeerverbod aangevraagd wordt, dient dit minimaal 1 werkdag voor en 1 werkdag na de huurperiode van kracht te zijn.



Machinebreukregeling

GOEDE AFSPRAKEN MAKEN GOEDE VRIENDEN

De machines die wij verhuren worden gebruikt in de meest uiteenlopende omstandigheden. Hoewel wij ervan overtuigd zijn dat je onze machines met respect behandelt, schuilt een ongeluk vaak in een klein hoekje. Naast een aanrijding of ongeval kan ook vandalisme een oorzaak zijn van schade, met bijkomende, onvoorziene kosten tot gevolg. Naast schade ben je als klant tijdens de verhuur ook aansprakelijk bij eventuele diefstal van onze producten.

Voor jouw en onze gemoedsrust bieden we je daarom de mogelijkheid om door middel van onze machinebreukregeling deze risico's op voorhand in te perken. Als BTW-plichtige ben je vrij in de keuze of je al dan niet gebruik wenst te maken van deze regeling. **Indien je als BTW-plichtige geen gebruik wenst te maken van deze regeling, dient dit duidelijk vermeld te worden bij het plaatsen van een bestelling. Voor klanten zonder BTW- of ondernemingsnummer is deze machinebreukregeling verplicht.**

Het tarief dat wij aanrekenen voor deze machinebreukregeling bedraagt 7% van het bruto huurtarief gedurende de volledige huurperiode van het contract. Dit percentage wordt dus uitsluitend gerekend op de huurwaarde van de machine(s) en niet op transportkosten, verbruiksproducten of dergelijke.

CONCRETE AFSPRAKEN

Als professional heb je de keuze om deze regeling te nemen of niet, als particulier is dit verplicht. Kies je voor deze regeling dan vind je hieronder de geldende afspraken; indien niet dan valt een eventuele schade of diefstal volledig te uwen laste (zonder franchise of maximumbedrag). Per klant geldt deze keuze voor alle werven/alle machines en kan er niet per werf of per machine gekozen worden.

Het bedrag van deze regeling wordt transparant en apart op de factuur vermeld.

Naast de 7% die aangerekend wordt zal bij een schade of diefstal steeds en **vrijstelling eigen schade gehanteerd worden**. Bij het bepalen van de kosten worden **de forfaits per beschadigd onderdeel toegepast en niet op de totale herstellingskost**. Schade of diefstal moet binnen de 48 uur schriftelijk gemeld worden aan Wim Verhuur. Bij diefstal moet binnen de 72 uur aangifte gedaan worden bij de politie en een kopie van het PV overgemaakt worden aan Wim Verhuur.

Deze vrijstelling bij schade wordt als volgt berekend:

- > Voor machines met een cataloguswaarde ≤ 250 euro bedraagt de franchise 50 % van de cataloguswaarde.
- > Voor een machine met een cataloguswaarde tussen 251 en 2.500 euro: € 250
- > Voor een machine met een cataloguswaarde tussen 2.501 en 5.000 euro: € 375
- > Voor een machine met een cataloguswaarde tussen 5.001 en 10.000 euro: € 750
- > Voor een machine met een cataloguswaarde hoger dan 10.000 euro: € 1.750

Brand die een inwendige oorzaak kent wordt gedekt.

Bij diefstal bedraagt de vrijstelling 20% van de nieuwwaarde van het toestel, tenzij de nieuwwaarde lager is dan € 1000, dan zijn volgende forfaits van toepassing:

- > Waarde toestel is \leq € 500: volledige nieuwwaarde
- > Waarde toestel is tussen € 501 en € 1000: 50 % van de volledige nieuwwaarde
- > Waarde toestel is groter dan € 1000: 20 % van de volledige nieuwwaarde

Een diefstal van onderdelen wordt beschouwd als schade aan het goed.

Schade die veroorzaakt wordt door oneigenlijk gebruik van de machines wordt uitgesloten van de dekking.

Alle slijtagedelen en/of verbruiksartikelen zoals slijpschijven, boren of schuurbanden worden uitgesloten van de dekking.

Alle verkochte producten worden uitgesloten van de dekking.

Schade aan derden wordt steeds uitgesloten en kan niet verhaald worden via de machinebreukregeling.

Schade die veroorzaakt wordt door een fout bij het laden/lossen/transporteren van het goed, wordt niet gedekt.

Voor meer informatie kan je terecht op het nummer 015 63 63 63 of via e-mail naar info@wimverhuur.be.

Waarom Wim Verhuur?



Ruim gamma machines

Intussen zijn er meer dan 12.000 machines actief in ons machinepark. Bijna wekelijks komen er nieuwe bij waardoor we steeds een gepaste oplossing kunnen bieden.

Kwalitatieve en jonge machines

Via Trackstore houden we ons machinepark jong! De gemiddelde leeftijd van onze machines is max. 2 jaar. Door onze professionele techniekers wordt elke machine perfect onderhouden.

Flexibele openingsuren

Vandaag besteld, morgen geleverd! Dat is en blijft ons motto. Afhalen? Wij hebben de ruimste openingsuren:

- maandag-vrijdag: 7.00 u-19.00 u
- zaterdag: 7.00 u-17.00 u

Eén adres

Doordat alles lokaal op 1 adres is gestockeerd, kunnen we een snelle levering aanbieden. Bovendien kan je op datzelfde adres terecht voor zowel huur van machines, aankoop van tweedehands machines en kwaliteitsvolle opleidingen.

Service op maat

We zeggen geen 'neen' en denken steeds met je mee. Zo willen we altijd de juiste machine voor de juiste klant en de juiste werkzaamheden kunnen aanbieden. Vind je het niet op onze website of in onze catalogus? Geen probleem! We gaan op zoek naar de meest geschikte oplossing.

De voordelen van huren?

Economisch: Geen dure investeringen, onderhouds- en stockagekosten.

Beschikbaarheid: Het materiaal is steeds beschikbaar wanneer jij het nodig hebt.

Veilig: Geen onaangename verrassingen of onvoorziene herstellingskosten dankzij een correcte calculatie en juiste berekening van huurkosten.

Vakkundig advies: Doordat je altijd de juiste machines krijgt, kan je het rendement van jouw werk doen stijgen.

Verhoogde liquiditeiten van je onderneming: De machines worden rechtstreeks op de werf geleverd.

Betaal enkel wat je verbruikt: Indien je bij het huren ook verbruiksartikelen nodig hebt, betaal je enkel de verbruikte artikelen.

Snel en flexibel: Reageer snel en flexibel op de steeds veranderende markt.

Ons engagement

Planet

Om onze stroomafname te beperken, liggen er 800 zonnepanelen op onze bedrijfsterreinen. Hierdoor verlagen we ons stroomverbruik en onze CO₂ uitstoot aanzienlijk. Dit zonnepanelenpark is goed voor maar liefst **303 000 kWh per jaar!**

Daarnaast capteren we al het regenwater in watertanks van maar liefst **500 000 l**. Daarmee reinigen we onze machines. Nadien wordt het afvalwater opnieuw opgevangen en gefilterd door verschillende olieafscidders.

We streven ernaar om onze voetafdruk zo klein mogelijk te houden. Daarom willen we steeds een ecologisch alternatief aanbieden waar mogelijk. Vandaag is **48%** van de motor-aangedreven toestellen elektrisch of hybride! Je vindt ze eenvoudig terug via het logo 'Ecologische keuze'. Naast onze machines zetten we ook in op elektrische bedrijfswagens en moedigen we iedereen aan om zoveel mogelijk met de fiets te komen werken.

People

We hechten veel belang aan open en eerlijke communicatie, zowel intern als extern. Intern communiceren we regelmatig via ons platform, hebben we een ideeënbus en staan Wim en Maria, onze zaakvoerders, altijd klaar met een luisterend oor. Om nieuwkomers een warm welkom te geven, hebben we een peter- en metersysteem opgezet. Zo zorgen we ervoor dat iedereen snel zijn weg vindt bij Wim Verhuur en zich meteen thuis voelt.

Extern communiceren we zo transparant mogelijk. We delen informatie via onze website, catalogus en sociale media, vermelden onze tarieven duidelijk, bieden een uitgebreide FAQ aan en staan altijd open voor een gesprek.

Daarnaast investeren we bewust in de toekomst. We werken samen met verschillende technische scholen door stageplaatsen aan te bieden, zodat we jongeren ondersteunen in hun technische ontwikkeling. Ook lokale verenigingen kunnen op onze steun rekenen: we helpen waar mogelijk met sponsoring en het uitlenen van machines tijdens evenementen of festiviteiten.

Profit

Wim Verhuur is enorm gegroeid en de ambitie blijft hoog: **het beste verhuurcentrum van België zijn.**

Dankzij onze groei kunnen we opnieuw investeren in personeel, digitalisatie, infrastructuur, machines, ecologie, maatschappelijke verantwoorde initiatieven, lokale verenigingen, efficiëntie,... Zo kiezen we ervoor om maatschappelijk verantwoord te ondernemen en een stabiel bedrijf te zijn dat **naast profit ook het 'mens-zijn' als allerhoogste waarde plaatst.**



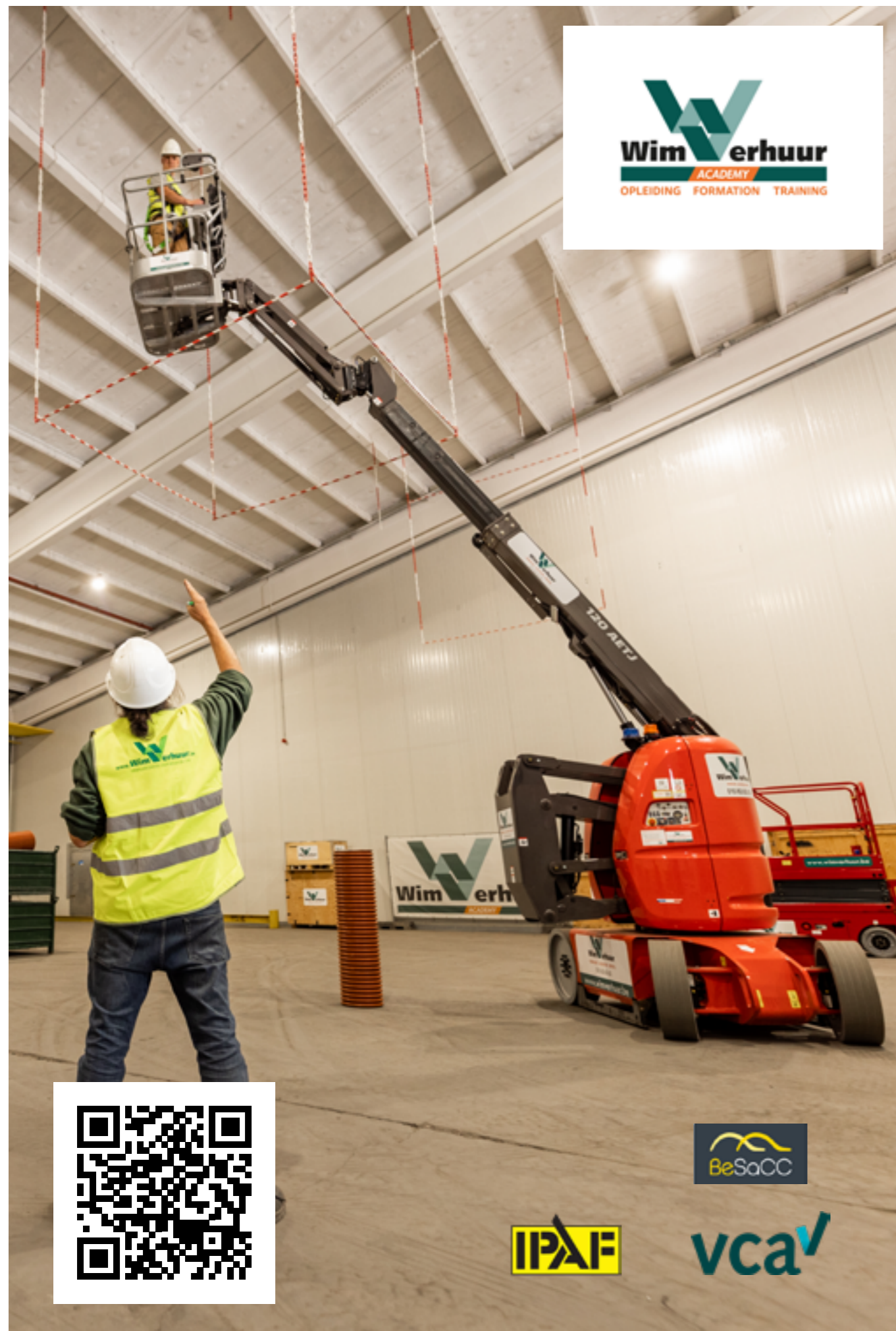

Onze opleidingen

Open & in-company opleidingen

DIENTVERLENER VOOR DE
KMO-PORTEFEUILLE

Wim Verhuur Academy organiseert op regelmatige basis open opleidingen waarvoor je je vrij kan inschrijven.

Alle data kan je terugvinden op www.wimverhuuracademy.be.

Naast de open opleidingen kunnen we ook een **privé-opleiding voor jouw bedrijf** organiseren. Die kan doorgaan in onze eigen opleidingsruimtes of op locatie bij jouw bedrijf. Zo kunnen deelnemers met eigen machines en in de eigen omgeving oefenen.

Categorie	Omschrijving	Aantal dagen	Vanaf prijs*	Talen	Beschikbare attesten
Werken op hoogte	Hoogtewerker/schaarlift	1	€ 275/ dag	NL, FR, ENG	
	Hoogtewerker op vrachtwagen	1	€ 275/ dag	NL, FR, ENG	
	Werken op hoogte rolstelling en steigerbouw***	1	€ 275/ dag	NL, FR, ENG	
	Persoonlijke valbeveiliging***	1/2 dag	Op aanvraag	NL, FR, ENG	
Heffen en hijsen	Vorkheftruck	1-2	€ 275/ dag	NL, FR, ENG	
	Starre of roterende verreiker	1-2	€ 345/ dag	NL, FR, ENG	
	Elektrische transpallet/stapelaar	1	€ 275/ dag	NL, FR, ENG	
	Autolaadkraan	1	€ 375/ dag	NL, FR, ENG	
	Aanslaan en uitwijzen van lasten	1-2	€ 315/ dag	NL, FR, ENG	
	Snelmontagekraan***	1	Op aanvraag	NL, FR, ENG	
	Torenkraan***	1	Op aanvraag	NL, FR, ENG	
	Portaalkraan***	1	Op aanvraag	NL, FR, ENG	
	Mobiele kraan	1	Op aanvraag	NL, FR, ENG	
	Rolbrug	1	€ 335/ dag	NL, FR	
	Reachtruck	1-2	€ 275/ dag	NL, FR, ENG	
	Werken met een grondverzetmachine met hijsfunctie	1-3	€ 335/ dag	NL, FR, ENG	
	Grondverzet	Werken met een graafmachine	1-3	€ 335/ dag	NL, FR, ENG
Werken in de buurt van nutsleidingen		1	€ 425/ dag	NL, FR, ENG	
Werken met een wiellader		1	€ 335/ dag	NL, FR, ENG	
Werken met 2D-3D sturing		1/2 - 1	Op aanvraag	NL	
Werken met een bandenkraan		2	€ 465/ dag	NL, FR, ENG	
Opleiding Fluxys		1	€ 425/ dag	NL, FR, ENG	
Theoretische en diverse opleidingen	VCA (enkel examen ook mogelijk)	1-2	€ 80	NL, FR, ENG	
	BA4	1	Op aanvraag	NL, ENG	Deelnamebewijs
	BA5	2	Op aanvraag	NL, ENG	Deelnamebewijs
	EHBO - nijverheidshelper	4 uur - 2 dagen	Op aanvraag	NL, FR, ENG	
	Kleine blusmiddelen***	1/2 dag	Op aanvraag	NL, FR, ENG	
	Gemotoriseerd handgereedschap	1/2 dag	Op aanvraag	NL, FR, ENG	

*Prijs per deelnemer, per opleidingsdag in open opleiding (excl. btw).

**VCA Besacc attest, risicovolle taak: + € 30 excl. btw/deelnemer

***VCA-attest onder voorbehoud vanaf januari 2026





Een machine kopen in plaats van huren?

Betrouwbare en efficiënte machines voor al jouw projecten in de bouw, tuinbouw, grondverzet en werken op hoogte



Download de stocklijst

- > Ruim gamma
- > Jonge machines
- > Kwaliteit
- > Perfect onderhouden
- > Economisch
- > Duurzaam
- > Leasing mogelijk in België

BOMAG

CATERPILLAR

GIANT

TOYOTA
MATERIAL HANDLING

DEVELON

Kubota

JLG

HITACHI

Genie

MANITOU

HAMM

TIMBERWOLF

KNIKMOPS

HINOWA

MAGNI

STILL

WACKER
NEUSON

TAKEUCHI



Verdichting



Verreikers



Park & tuin



Laders



(Knik)telescopen



Schaarliften



Dumpers



Graafmachines



Vorkliften & heftrucks



Accessoires



Andere

Alfabetische inhoud

1-10

2D-3D sturing voor bulldozers	118
2D & 3D-sturing voor graafmachines	107

A

Aanhangwagen	64-65
Accupacks	133
Afkortzaag	26
Alligatorzaag	27
Asbestkooi	100

B

Bache aanhangwagen	64
Balkklem	40
Bandenkraan	105
Bandenwals	128
Batterijkraan	104
Battery pack	50
Behangafstomer	31
Beschermmat voor trilplaat 80 kg	126
Betonblokkenzaagtafel	19
Betonmolen	17
Betonpolierder	20
Betonschaar	116
Betonstortkubel	17
Betonvloerzaagmachine	8
Bevriestingstoestel	44
Binnenlaser	63
Blaaspijp	22
Bladblazer	132
Blindklinknageltang	29
Boomgrijper	109
Boomknipschaar	117
Boomzaag	132
Boordsteentang	58
Boorhamer	25
Boormachine	25
Bosmaaier	136
Bouchardeermachine	10
Bouwdroger	46
Bouwlift	36
Bouwverwarmer	46-47
Bovenfrees	28
Brandsoftank	51
Breekhamer lange steel Heavy Use	11
Breekhamer op perslucht	22
Breekhamer elektrisch	25
Buigmachine	31
Buitenlaser	63
Buizenlegger	112
Bulldozer	118
Bureelcontainer	55

C

Chapepomp	13
Cirkelzaag	27
Cladboy	62
Combiwals	127
Combizaag	26
Compressor	21
Crusher	115

D

Dakplatenklem	62
Dakrandbeveiliging	57
Dakwerkerskooi	100
Decoupeerzaag / Wipzaag	28
Demolition frees	114
Diamantboormachine	14
Doorslijper	8
Doorzaamachine	134
Draadsnijmachine	31
Driepoot	35
Dubbele muurslijper	24
Dweilpomp proper water	48

E

Elektrische kruiwagen	125
Elektrische wioldumper	124
Evenaar	61

F

Freesmachine	137
Funderingsgrijper	109

G

Gazonholpijverluchter	134
Gazonmaaier	135
Gazonverluchter	135
Gazonwel	139
Genielift	33
Gevelstelling	67
Graafbakken	113
Graafmachines met hoogtebeperking	106
Graafmachines met vaste tiltrotator	106
Grachtenbak	111
Grasdallenklem	59
Grasdallentang	59
Graszodensnijder	134
Grondboor	109
Grondboor 1-man bediening	140
Grondboor met loopwiel	140
Grondfrees	138
Groot volumebak voor verreiker	98
Groot volumebak voor kniklader	122
Gyroclift	33

H

Haagschaar	132
Haakse slijper	24
Hijsbalk voor verreiker	98
Hijsbalk voor kraan	112
Hijsbalk 4T voor vorklift	98
Hijsbalk/evenaar	33
Hijshaak voor verreiker	98
Hijshaak 2T voor vorklift	98
Hijsketting	32
Hijslier	32
Hijslier voor roterende verreiker	99
Hijslier op jib	99
Hogedrukreiniger	42-43
Hoogkiepbak	123
Hoogtewerker op aanhangwagen	87
Hoogtewerker op bestelwagen	88

Alfabetische inhoud (vervolg)

Hoogtewerker op vrachtwagen kniktelescoop	89
Hoogtewerker op vrachtwagen telescoop	90
Hoogtewerker Trax	80
Houthakselaar op banden / rupsen	130
Houtkniever	132
Hydraulische breekhamer voor kraan	108

I

Industriegrijper	121
Industriële stof- en waterzuiger	45
Industriële stofzuiger	11
Industriële stofzuiger fijn stof	45
Inveegborstel rolmops	59

K

Kabelbeschermer	51
Kabellegmachine	135
Kalkzandsteenknipper	59
Kantelbak voor kraan	110
Kantelstuk voor kraan	110
Kantensnijder	136
Kettingtakel	33
Kipaanhangwagen	65
Kipbak bouwkraan	32
Kipbak voor vorklift	98
Klemmenzet	37
Klepelmaaier voor kraan	116
Klepelmaaier voor tractor	138
Klinkerklem rolmops	59
Klinkerschaar	59
Knabbelschaar	28
Kniklader	119
Kofferwals	128
Kofferwals met noppen	128
Kogelstraalmachine	9
Krammenpistool	29
Kunststof rijplaat	56

L

Ladder	67
Lange halsschuurder	30
Laspost bagetten	29
Lichtmast	52
Lijmkraan	37
Lijnsmeerder	22
Lintzaag	19
Longreach rupskraan	104
Loopwals	126
L-profielentang	58
Luchtdarmen	22

M

Maaikorf voor kraan	117
Magneet voor kraan	115
Magneetboormachine	25
Manbak	33
Menger	17
Mestklauw voor lader	121
Meststofstrooier manueel	134
Meststofstrooier voor tractor	138
Metaal- en draaddetector	31
Metaalschaar	115
Metaalzaag	26
Metsersprofiel	56

Metsersscharag	39
Metsersstelling	67
Minigravers tot 8T	103
Mobiel dakanker	57
Mobiele handwasunit	53
Mollenverdelger	136
Montagelift	33
Motoculteur	136-137
Multitool	28
Muurzaagmachine	24

N

Nagelpistool	23
Nietpistool	23

O

Onkruidborstel	110
Onkruidborstel-Benzinemotor 5,5 pk	44
Onkruid/stoommachine	42
Opperklem	37
Overdruk filterkist	113
Overtopfrees	138

P

Palenklopper	23
Palenkraker voor kraan	114
Pallethaak bouwkraan	32
Palletvork	121
Palletvork voor kraan	112
Pannenkar	36
Pannelift	36
Parquetbandschuurmachine	16
Parquetkantenschuurmachine	16
Pelikaanbak voor lader	121
Pelikaanbak voor verreiker	99
Perstang	41
Portaalkraan 1T	35
Portieklift	32
Puinbak	122

R

Renovatieschoor 'Stut-Along'	39
Rioolafsluiters	48
Rioolcamera	41
Rioollaser	63
Rioolrat 15 m	43
Rippertand	110
Rolmops	59
Rolstelling	67
Roofingbrander	63
Rooiriek	111
Rooknevelmachine	44
Roterende klinkerreiniger	43
Roterende palletvork 360°	99
Roterende verreiker	96
Rotoreg	138
Rotoreg met zaaibak	138
Rupsdumper	125
Rupshoogtewerker telescoop/kniktelescoop	81
Rupskranen >8T	103
Rupslader	120
Ruw terrein buggy	93

Alfabetische inhoud (vervolg)

S

Sandwichpaneelzaag.....	27
Sanitaire container.....	54
Schaafmachine.....	30
Schaarlift op rupsen.....	71
Schaarlift op wielen - batterij.....	69
Schaarlift op wielen - diesel.....	70
Schepbak voor verreiker.....	98
Schoor.....	39
Schuurmachine.....	30
Septische tank met trap.....	54
Slagmoersleutel.....	29
Slagschroevendraaier.....	29
Sleuvengraver.....	139
Sleuvenwals met afstandsbediening.....	127
Slijpmolen.....	24
Slijtagetabel diamantboren.....	15
Sondelocatie.....	41
Sorteerrijper.....	108
Spinhoogwerker op rupsen.....	82
Sponsmachine.....	20
Stapelaar.....	91
Steenzaagtafel.....	18
Stortkoker.....	56
Stronkenfrees voor kraan.....	117
Stronkenfrees banden / rupsen.....	131
Stroomgroep.....	49
Systeembalk.....	40
Systeemplaat.....	40

T

Tandenbak Heavy Use.....	115
Tapijstripper/vloerstripper.....	13
Tegeldrager.....	60
Tegelriek.....	122
Tegelsnijder.....	17
Terreinhark.....	112
Tijgerzaag.....	27
Tiltrotator los.....	109
Tirefort.....	32
Toebehoren Clad Boy.....	62
Tractor.....	138-139
Transpallet.....	91
Trapstelling.....	67
Trek- en duwschoor.....	39
Trekveer op haspel.....	41
Trilbalk.....	20
Trilblok.....	113
Trilnaald.....	20
Trilplaat.....	126
Trilstamper.....	126
Trommelzeefbak.....	116
Tussenstukvoor kraan.....	110

U

Urinoir.....	53
--------------	----

V

Vacuüm hijsunit.....	62
Vacuümkleem.....	60-61
Vacuümkleem waterdoorlatende verharding 1 T.....	60
Veegborstel met opvangbak.....	122
Veiligheidsharnas.....	68

Veiligheidsleuning.....	57
Ventilator.....	46
Verdeelpaddestoel.....	51
Verdichtingswiel.....	111
Verfbrander.....	31
Verhuisbak.....	36
Verhuislift.....	38
Verlengarm.....	116
Verlengkabel.....	51
Verlengvorken 2 m.....	98
Vernevelaar.....	56
Verreiker.....	94
Verticale 1-persoons hoogwerker op rupsen.....	86
Vlakschuurmachine.....	30
Vloerfreesmachine.....	8
Vloerfreesmachine Heavy Use.....	9
Vloerschaafmachine.....	9
Vloerschuurmachine.....	10
Vloerslijpmachine.....	11
Vloerverwarmingsfrees.....	9
Vloerzaagtafel.....	18
Vochtmetr.....	46
Voegenbreekhamer.....	22
Vorklift.....	92
Vouwstelling.....	67
V-profielbak.....	111
Vuilwaterpomp.....	48

W

Waterdarm.....	48
Watertank.....	14
Waterzuiger met pomp.....	45
Werfborstel.....	44
Werfcontainer.....	55
Werfhek.....	56
Werf toilet.....	53
Werfzaag.....	26
Werkkooi.....	100
Wieldumper.....	124
Wiellader.....	120
Woodboy.....	16

Z

Zandstraalketel.....	23
Zitwals.....	127
Zuignappen.....	61

We make it work.



OPENINGSUREN

Maandag-vrijdag: 7-19 u
Zaterdag: 7-17 u

CONTACT

Fortsesteenweg 44
2860 Sint-Katelijne-Waver

015 63 63 63
info@wimverhuur.be



Wim Verhuur
VERHUUR LOCATION RENTAL

